



Ice Cube Maker

User Manual



Models:

7081.0005 – 7081.0010 – 7081.0015 – 7081.0020

CONTENT



.....	4
1. IMPORTANT INFORMATION	4
2. WARNING AND SAFETY INSTRUCTION	5
3. GENERAL	6
4. INSTALLATION	6
4.1 LOCATION FOR INSTALLATION	6
4.2 SCHEMATIC DIAGRAM OF INSTALLATION	7
4.3 INSTALLATION STEPS	7
4.4 STARTUP AND OPERATION	8
5. OPERATING INSTRUCTION	8
6. INSTRUCTION OF CONTROL PANEL	9
7. MAINTENANCE	10
8. CLEANING	11
9. SERVICE CALL	11
10. COMMON FAULTS AND TROUBLESHOOTING	12



.....	13
1. BELANGRIJKE INFORMATIE	13
2. WAARSCHUWING EN VEILIGHEIDSINSTRUCTIES	14
3. ALGEMEEN	15
4. INSTALLATIE	15
4.1 INSTALLATIEPLAATS	15
4.2 INSTALLATIESCHEMA	16
4.3 INSTALLATIESTAPPEN	16
4.4 INBEDRIJFSTELLING EN BEDIENING	17
5. BEDIENINGSINSTRUCTIE	17
6. INSTRUCTIE VAN HET BEDIENINGSPANEEL	18
7. ZORG EN ONDERHOUD	19
8. REINIGING	20
9. SERVICEOPROEP	20
10. VEELVOORKOMENDE STORINGEN EN OPLOSSINGEN	21



.....	22
1. WICHTIGE INFORMATIONEN.....	22
2. WARNUNG UND SICHERHEITSHINWEISE.....	23
3. ALLGEMEIN	24
4. INSTALLATION	24
4.1 STANDORT FÜR DIE MONTAGE	24
4.2 SCHEMATISCHE DARSTELLUNG DER INSTALLATION	25
4.3 MONTAGESCHRITTE.....	25
4.4 INBETRIEBNAHME UND BETRIEB.....	26
5. GEBRAUCHSANWEISUNG	26
6. ANLEITUNG FÜR DAS BEDIENFELD	27
7. PFLEGE UND WARTUNG.....	28
8. REINIGUNG	29
9. SERVICE-ANRUF	29
10. HÄUFIGE FEHLER UND FEHLERSUCHE	30



.....	31
1. INFORMATION IMPORTANTE	31
2. AVERTISSEMENT ET CONSIGNES DE SECURITE	32
3. GÉNÉRAL	33
4. INSTALLATION	33
4.1 EMBLACEMENT DE L'INSTALLATION	33
4.2 SCHÉMA DE L'INSTALLATION.....	34
4.3 ÉTAPES D'INSTALLATION	34
4.4 DEMARRAGE ET UTILISATION	35
5. MODE D'EMPLOI.....	35
6. INSTRUCTIONS DU PANNEAU DE CONTROLE.....	36
7. SOIN ET ENTRETIEN	37
8. NETTOYAGE.....	38
9. APPEL DE SERVICE.....	39
10. PROBLÈMES COMMUNS ET DÉPANNAGE	39



1. IMPORTANT INFORMATION

Please pay attention to the following warning labels on the Ice maker!

	NOTICE
	Risk of electric shock. Disconnect power before maintenance.
	NOTICE
	Please contact professional person or manufacturer if you have any problem.
<small>12.0.0062-01</small>	

The label indicates that the flammable refrigerant R290 is used in this machine. Please pay attention to the risk of fire.



The label indicates a hazardous voltage. There is a risk of electric shock.

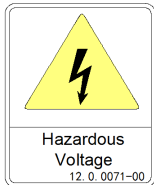

Warning: The ice making water inlet of ice maker can only be connected with drinking water, and groundwater or other non-drinking water sources cannot be used.

The label indicates rotating components inside. There is a risk of serious mechanical injury.

	DANGER
	Rotating components inside, which can cause serious injury. Do not operate with panels open. Disconnect power before maintenance.
<small>12.0.0039-00</small>	

Warning sign: special attention is required and operation is prohibited.

The label indicates that the internal insulation is composed of flammable foaming agent Cyclopentane. Please pay attention to the risk of fire.

	Cyclopentane
<small>Warning: Fire Hazard Combustible Material</small>	<small>12.0.0062-01</small>

Instruction of symbols in this Manual

Alert sign: indicating the item requiring particular attention.



2. WARNING AND SAFETY INSTRUCTION

 This product must not be used outdoors.

 The Ice maker is not intended for use by children or people with weak physical abilities, slow responses or mental disorders.

- The Ice maker must be installed, repaired or maintained by professional and qualified personnel. Otherwise, electric shock, fire or personal injury may be caused due to incorrect operations.
- Upon arrival, the Ice maker should be kept upright for more than 24 hours for full precipitation of lubricating oil in the compressor before startup. Otherwise, the compressor may be damaged.
- When the power cord of the ice maker is damaged, in order to avoid electric shock, fire or personal injury, it must be replaced by the manufacturer or professional and qualified personnel.
- The water pipe assembly in the accessory box of the ice maker must be used. In order to ensure food safety, the water pipe assembly removed from the old machine should not be used.
- When handling, keep the cabinet upright, with the inclination not exceeding 45 degrees. Do not invert the machine or lay it horizontally.
- The Ice maker must not be kept in a humid or splash-prone place.
- The ground wire of the Ice maker must not be connected to the gas pipe, water pipe, telephone line, lightning rod and the like.
- Since there are rotating parts in the Ice maker, it is forbidden to insert thin objects into vents and exhaust ports; otherwise, mechanical damage may be caused.
- It is forbidden to store volatile or flammable substances in the Ice maker; otherwise, an explosion or fire may be caused.
- It is forbidden to keep any sundries or freeze or refrigerate any food in the ice bin of the Ice maker. The ice shovel should be kept clean.
- The Ice maker must be kept on a ground that is strong enough to withstand its weight. If the ground is unsecure, the product may tip over to cause injury.
- A sufficient ventilation space should be kept around the Ice maker to ensure smooth ventilation.
- Please use the power supply specified on the nameplate of the Ice maker.
- Hot water must not be used in the Ice maker.
- A socket grounded reliably and subjected to leakage protection should be used for the Ice maker.
- The Ice maker must be powered off before manual cleaning and maintenance.
- Prior to cleaning, repairing and maintenance, the remaining ice in the ice bin should be removed out of the Ice maker, to avoid ice contamination during cleaning and maintenance.
- It is forbidden to directly pour water to rinse the surface of the Ice maker; otherwise, faults such as short circuits and leakage may be caused.
- The insulation of the Ice maker is composed of flammable foaming agent, which must be treated and recycled by qualified personnel and agencies when discarded.
- The Ice maker should be managed reasonably to prevent any operation by children.
- If the Ice maker fails, turn off the power supply and contact professional personnel for repair.



R290

For the ice maker with flammable refrigerant R290:

- DANGER – RISK OF FIRE OR EXPLOSION. FLAMMABLE REFRIGERANT USED. MUST BE ENOUGH VENTILATION SPACE AROUND THE ICE MAKER TO KEEP THE VENTILATION SMOOTH.
- DANGER – RISK OF FIRE OR EXPLOSION. FLAMMABLE REFRIGERANT USED. DO NOT USE MECHANICAL DEVICES TO DEFROST REFRIGERATOR. DO NOT PUNCTURE REFRIGERANT TUBING.
- DANGER – RISK OF FIRE OR EXPLOSION. FLAMMABLE REFRIGERANT USED. TO BE REPAIRED ONLY BY TRAINED SERVICE PERSONNEL. DO NOT PUNCTURE REFRIGERANT TUBING.
- DANGER – RISK OF FIRE OR EXPLOSION. FLAMMABLE REFRIGERANT USED. DO NOT USE ANY ELECTRICAL APPLIANCES IN THE ICE STORAGE BIN OF THE ICE MAKER.
- CAUTION – RISK OF FIRE OR EXPLOSION. FLAMMABLE REFRIGERANT USED. CONSULT REPAIR MANUAL/OWNER'S GUIDE BEFORE ATTEMPTING TO SERVICE THIS PRODUCT. ALL SAFETY PRECAUTIONS MUST BE FOLLOWED.
- CAUTION – RISK OF FIRE OR EXPLOSION. DISPOSE OF PROPERLY IN ACCORDANCE WITH FEDERAL OR LOCAL REGULATIONS. FLAMMABLE REFRIGERANT USED.
- CAUTION – RISK OF FIRE OR EXPLOSION DUE TO PUNCTURE OF REFRIGERANT TUBING; FOLLOW HANDLING INSTRUCTIONS CAREFULLY. FLAMMABLE REFRIGERANT USED.

3. GENERAL

This automatic Ice maker should be connected with a drinking water source and power supply. After it is installed properly, the Ice maker can be started for normal ice making. When the ice bin is full of ice cubes, the machine will automatically stop running. The Ice maker is usually used in the following and similar occasions, such as:

- Kitchen areas in shops, offices or other workplaces;
- Farm, hotel, car hotel and restaurant;
- Catering industry and similar non-retail occasions.
- Under normal circumstances, the Ice maker is not for home use.

4. INSTALLATION

4.1 LOCATION FOR INSTALLATION

The installation location should meet the following conditions:

- Indoor, not more than 2,000 meters above sea level;
- Ambient temperature: 5-40°C;
- Power supply: the rated voltage indicated on the machine nameplate $\pm 6\%$;
- Water source: drinking water source, with a pressure of 0.13MPa to 0.55MP (inclusive) and temperature of 5-35°C.
- The Ice maker should be kept away from heat sources. It must not be used at high or low temperatures. It should also be kept away from direct sunlight, in order not to affect its heat dissipation and service life.
- A sufficient ventilation space should be kept around the Ice maker to ensure smooth ventilation. The spacing should be at least 30 cm in front of the Ice maker, 20 cm from its back and 15 cm from the sides.
- The Ice maker must be kept on the ground that is strong enough to withstand its weight.
- A socket grounded reliably and subjected to leakage protection should be used for the Ice maker.
- There must be a suitable floor drain near the installation location of the Ice maker.



4.2 SCHEMATIC DIAGRAM OF INSTALLATION

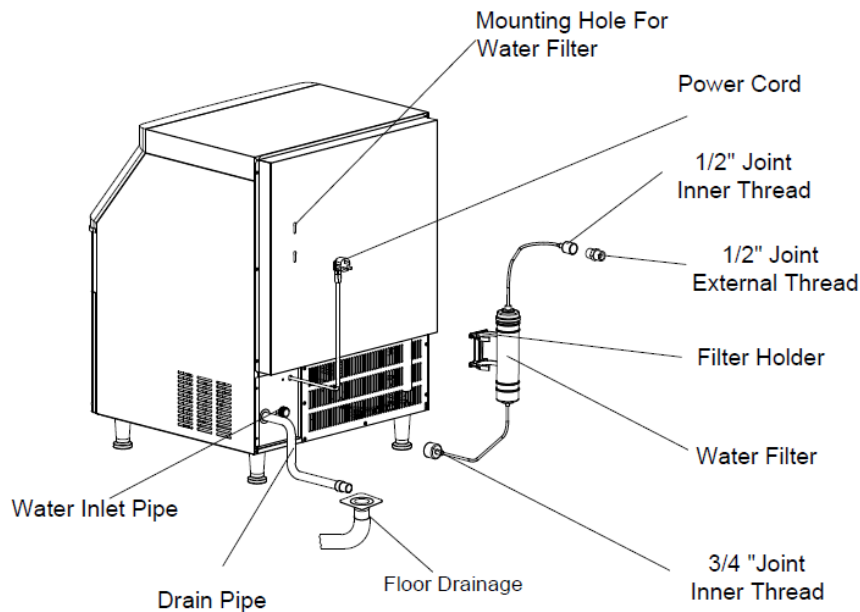

4.3 INSTALLATION STEPS

1. Check whether the Ice maker is in good conditions and whether its accessories are complete. Check the model and nameplate of this machine.
2. Open the bin door and remove the packaging tape from the ice thickness sensor and the flap. They are used to avoid possible damage during transportation only.
3. Clean the ice storage bin and the food area inside with a sponge soaked in warm water and soda. Then wash and dry it with potable water.
4. Place the ice machine in the operation area; ensure that the machine is placed on a leveled floor. So as to ensure the water flows evenly on the evaporator.
5. The compressor chamber is located at the back. The compressor and condenser are installed in it. For air cooled unit, it requires good ventilation. Therefore, the front and rear of the ice maker must have ventilation space of more than 20-30 cm.
6. The bottom of the ice machine is equipped with adjustable legs for level adjustment and floor cleaning.
7. Connect the water inlet filter and water pipe as shown in the figure above. If a drinking water system is available at the installation site, it is not necessary to install the water filter.

⚠ Note: The water inlet and outlet directions are marked on the filter cover or bottle. The filter must be installed in the correct direction.

⚠ Note: The water inlet filter provided with this product should be used to continuously filter impurities in water. Under normal circumstances, the filter should be replaced once every one to three months.

8. Connect this machine to water supply pipe via the 3/4" inlet pipe (provided along with the machine). It is recommended to install a water valve (not provided along with the machine) on the water supply pipe.
9. Connect the supplied drain pipe to drain port. To facilitate drainage, the recommended drop for the drain pipe is greater than 3 cm. Make sure that the drain pipe is not blocked. It is recommended to connect the drain pipe to drain port.
10. Any joint in the drain pipe must not be higher than the machine drainage port; any joint in the drain pipe cannot be higher than the previous joint.
11. Confirm the power requirements stated in the machine nameplate; ensure that the power supply meets the requirements.
12. A circuit breaker or switch with leakage protector and reliably grounding is required.
13. Turn off the switch on the power supply line, and then connect this machine with the power supply.



4.4 STARTUP AND OPERATION

1. Before you start up the machine, please check and confirm:
 - That the packaging tape inside the ice machine has been removed;
 - The accessories or items in the ice bin have been taken out;
 - The ice machine has been adjusted to a leveled state;
 - The water pipe has been connected and the water valve is open;
 - The plug has been connected to the power supply and the power switch is off.
 - The ambient temperature, water temperature and pressure of the water supply meet the above requirements.
2. Start up: turn on the power switch. After power-on, the machine begins to make ice automatically.
3. For normal operation, please confirm:
 - There is water in the water trough and no overflow occurs;
 - The pump is working properly and water is flowing evenly on the evaporator;
 - The compressor is running normally, the temperature of the evaporator and the ice making water is gradually decreasing;
 - For air cooled machine, check the fan is running normally, and there is stable air flow in the inlet and outlet of the ice machine;
 - The ice machine has no abnormal noise;
 - The ice machine has no abnormal vibration;
 - It takes about 10 to 20 minutes to make one batch ice, depending on the ambient temperature and the temperature of the water. The higher the temperature is, the longer the ice making will take;
 - Ice cube can be properly defrosted from the machine.

5. OPERATING INSTRUCTION

- **Start up:** after proper installation, connect the water source and turn on the power supply, the machine will start working. Please confirm that the machine is operating normally when you turn it on for the first time.

 **Note: If exposed to thunderstorms or not in use from a long time, please cut off the power supply and water source!**

- **Self-check:** with power on for the first time, the ice maker will do self-check and pump out remaining water.
- **Preparing:** after the ice machine is energized, the inlet valve opens and the inlet water will flow in until it reaches the set level; then the ice maker will do defrosting one time.
- **Ice making:** after pre-cooling for 30 seconds, the water pump starts, the water flows through the evaporator smoothly and evenly, the ice cubes are gradually formed in the ice cube tray
- **Ice Harvest:** after the ice making process, the water pump is turned off, the defrosting valve is turned on, and after the hot gas enters into the evaporator for about 1-2 minutes, the ice cubes slides from the evaporator into the storage bin.

 **Warning: Do not put your hand into the ice storage bin during the ice-falling process to prevent the ice from hitting your hand!**

- **Shutdown:** The ice maker will stop working when you click the “on/off” button on the panel during running process.
- **Bin full stop:** in the running state, with the storage bin filled to a certain height, the ice sliding board cannot be rebounded or reset because of the block of the freshly produced ice cubes, the ice maker will stop in 40 seconds.
- **Repeat ice-making:** when the ice cubes on the ice sliding board are taken away, the ice maker will back to ice making process in a few seconds.



6. INSTRUCTION OF CONTROL PANEL

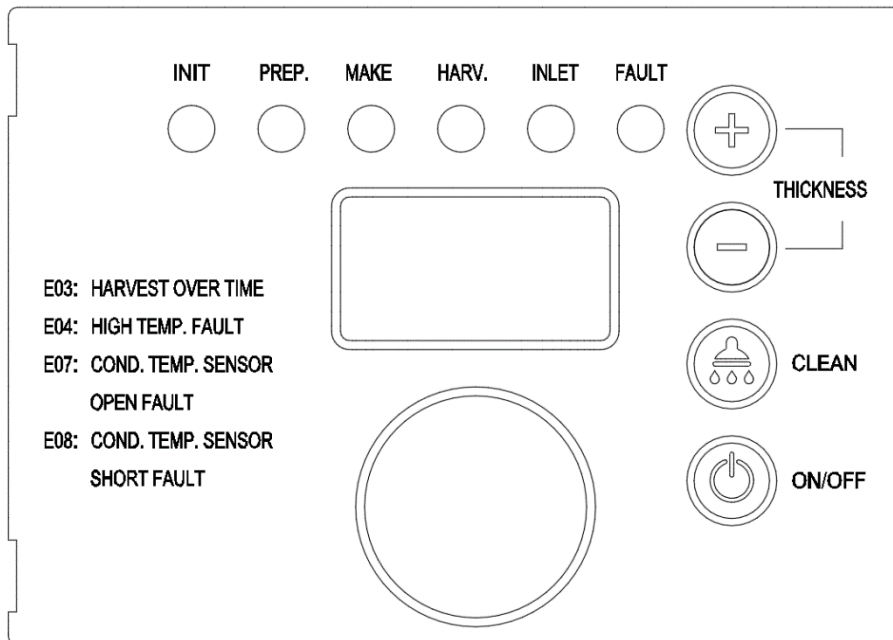

1. LED Display:
 - Self-check: Display “ini” code.
 - Preparing: Counting seconds positively.
 - Ice making: Counting seconds positively prior the water reaching 0 degree C. Counting seconds down to 0 s after.
 - Ice Harvest: Counting seconds positively.
 - Clean: Display “CLE” during cleaning and sterilizing; Display “rin” during rinsing.
 2. LED Lamps: Lights on during the related process.
 3. Ice cube thickness adjustment: During the ice making process, if you are not satisfied with the ice thickness, press the Ice cube “-” button for 3 seconds, then click the button “+” or “-” on the panel to adjust the thickness of ice cube.
- ⚠ Note: By clicking the “+” or “-” button one time, the ice making time is extended or shortened by 1.5 minutes.**
4. Cleaning: During the normal operation, hold the cleaning button for 3 seconds to enter the cleaning process. During the entire cleaning process, cleaning agents and disinfectants need to be put into the water trough. When the clean process is finished, the ice maker will go to ice making process.
 5. Switch: When the device is powered, click the “Switch” button to switch OFF/ON the device.
 6. Voice function (only for machines with voice function): The machine with voice announcement prompts will provide voice prompts for related operations.
 7. Please open and close the storage bin door gently. Do not slam the door. After taken the ice cubes, please close the door.
 8. If the ice maker is not in use for a long time, it should be energized and run for 2 to 4 hours every 2 months.



Other special shutdown protection

- If the ice machine has not detected ice cube falling off in three cycles, it will shut down for safety protection. The ice maker needs to be checked.
- The ice machine detects that the ambient temperature is too high and will stop for safety protection.
- If the water-cooled ice machine detects an abnormality in water supply, it will stop for safety protection.
- The fault code and its comments are displayed as follows:

Code	Note	Machine action
E01	Sliding board fails	Protective shutdown
E03	Overtime of ice making	Protective shutdown
E04	High temperature	Protective shutdown
E05	Water shortage	Protective shutdown
E06	High pressure	Protective shutdown
E07	Condensation sensor open circuit	Not stop, Error LED light on every 5s
E08	Condensation sensor short circuit	Not stop, Error LED light on every 5s

7. MAINTENANCE

Note: Maintenance must be done by qualified professionals.

Warning: Before maintenance and manual cleaning, turn off the water source and power supply and remove the plug. Live operations are prohibited.

External cleaning

- Always clean the area around the Ice maker. Never block the vents.
- The shell should be cleaned with neutral detergent and wiped with soft cloth. If necessary, use the commercial stainless steel cleaner and polishing agent.

Note: Stainless steel may also be subject to rusting in the case of no proper maintenance.

Inlet water filter

- The filter element should be checked regularly. It is recommended to replace the filter element once every one to three months.

Internal cleaning of ice bin

- The inside of the ice bin can be rinsed directly with a water pipe.

Note: Check and confirm the water pressure lower than the maximum allowed pressure. Do not flush the part above the water pump or the evaporator directly for water protection.

Condenser

- The condenser filter of the air-cooled Ice maker needs to be cleaned once every three weeks by brushing vertically with a soft brush or vacuum cleaner with a brush along the fin, thus avoiding damage to the fins and influence on cooling.
- The condenser filter should be cleaned once every half a month.

Note: The fins of the air condenser are sharp. Be careful during cleaning!

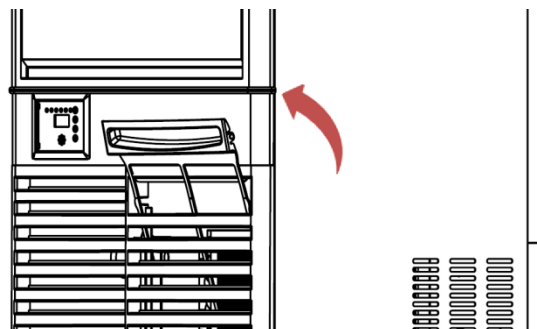



Water pipe

- To ensure food hygiene, the water pipe of the Ice maker should be cleaned regularly.

Overwinter

- Turn off the water source and power supply, and drain the remaining water in the water tank and water inlet pipe of the Ice maker.



Maintenance of the Ice maker is excluded from the manufacturer's warranty!

8. CLEANING



Note: Please empty the bin of ice in advance.



Note: Please clean and sterilizing the bin and do complete rinsing.



Note: Please clean and sterilizing the ice sliding board, water distribution pipe, water supply pipe, water pump, then do complete rinsing.

- Turn on the ice maker; push "clean" button for 3 seconds, the ice maker will get into clean process. Wait until the water in process finished the led display flash "Clean" slowly; then drain the water from the water trough.
- Put in proper amount of clean solution manually followed by the clean and sterilizing process instruction. Push the "clean" button again, the ice maker will do auto clean for about 15 minutes. Please do spray cleaning to the evaporator at the mean time to insure a complete clean. When finished, the led display flash "Clean" slowly again.'
- Drain the water from the water trough.
- Put in proper amount of sterilizing solution manually followed by the clean and sterilizing process instruction. Push the "clean" button again, the ice maker will do auto sterilizing for about 15 minutes. Please do spray sterilizing to the evaporator at the mean time to insure a complete sterilizing. When finished, the ice maker will get into rinsing process; the process will take about 25 minutes.
- The ice maker will get back to do ice making as soon as the clean process end.
- Please throw away the next 5 batches ice in case of cleaner remained.

9. SERVICE CALL

In the case of any abnormality, make sure of the following items before making a call.

1. Check whether the water source is in good conditions.
 - Check whether the LED "low water level" indicator on the display panel is always ON.
 - Make sure that the pressure of water in the Ice maker is 0.13Mpa to 0.55 Mpa, and its temperature is 5-35°C.
 - Make sure that the water valve has been opened.
 - Make sure that there is no water leakage.
2. Check whether the power supply is connected.
 - Make sure that the indicator on the display panel is ON.
 - Make sure that the OFF status is not shown on the display panel.
 - If the LED indicator on the display panel is ON, check whether the power plug and socket are in good conditions, and whether the switch on the power supply line is ON.
3. Check the nameplate and machine number.
 - Check the nameplate on the side of the Ice maker, and record the model and number of the Ice maker.



Note: If the machine fails due to the user's faults, such as no supply of water, electricity or environmental factors, rather than the fault of the ice maker, the door-to-door service will be charged.



10. COMMON FAULTS AND TROUBLESHOOTING

Fault	Potential cause	Troubleshooting
The Ice maker cannot be started. The indicator on the display panel is not ON.	The power switch is not turned on. The plug is loose.	Turn on the power switch. Check the plug and socket.
The Ice maker will automatically stop running 3 minutes after startup, and the display screen shows "E04 HIGH TEMPERATURE" or "E06 HIGH PRESSURE".	Ambient temperature is too high. The condenser is dirty or blocked. High pressure switch wires fallen off. The fan is not started properly.	Normal working temperature range: 5°C-40°C. Clean the condenser. Check and correct high pressure switch wires. Check and correct the fan.
Ice defrost abnormal	Ambient temperature too low. Defrost valve does not start normally. Ice thickness too thin or too thick.	Normal working temperature range: 5°C-40°C. Check and correct the defrosting valve. Check and correct ice thickness setting.
Poor transparency of ice cubes; ice cubes too thin or incomplete	Ice thickness too thin. Water pressure too low. Water temperature too high. Inlet water valve does not work. Inlet water valve is dirty and blocked. Water leaking. Inlet water filter has not been replaced for a long time.	Check and correct ice thickness setting. Check that the water supply pressure is 0.13MPa to 0.55MPa Water temperature of 5°C -35°C. Check and correct the inlet water valve. Check whether water leaks and correct. Check and correct the inlet water filter.
The ice output is not sufficient.	The condenser or filter is dirty. The ambient temperature is high. Ventilation is in poor conditions. The water temperature is too high.	Clean the condenser and filter. Normal working temperature range: 5°C-40°C. Check the area around the Ice maker. Check whether the water temperature is 5°C-35°C.
There is too much noise.	The ice machine is not placed in a leveled foundation or the ice maker is not leveled.	Level the ice machine.



1. BELANGRIJKE INFORMATIE

Let op de volgende waarschuwingen voor letselrisico's op de ijsblokjesmachine!

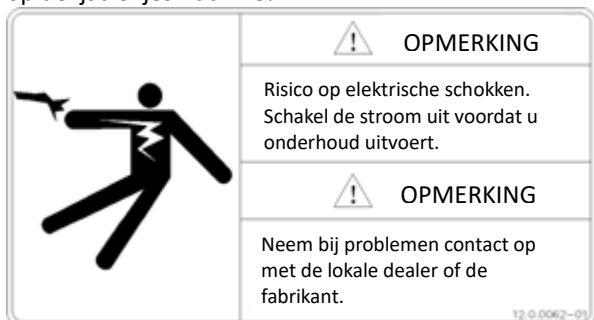

Dit symbool geeft aan dat de machine gebruik maakt van het ontvlambare koelmiddel R290. Wees alert op brandgevaar.



R290

Dit symbool waarschuwt voor gevaarlijke spanning en het risico op elektrische schokken.



⊘ Waarschuwing: De waterinlaat van de ijsblokjesmachine mag alleen worden aangesloten op drinkwater. Gebruik geen grondwater of andere niet-drinkbare bronnen.

Dit symbool wijst op roterende onderdelen die mechanisch letsel kunnen veroorzaken.

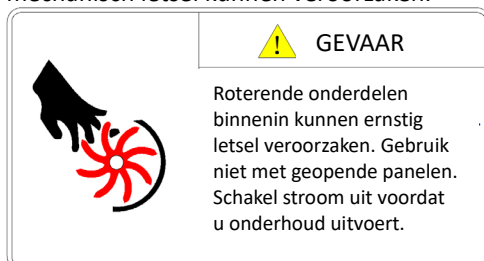

⊘ Waarschuwingsteken: Speciale aandacht is vereist en bediening is verboden.

Dit symbool geeft aan dat de interne isolatie bestaat uit het brandbare schuimmiddel cyclopentaan. Wees alert op brandgevaar.

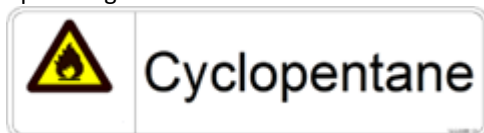

Instructie van symbolen in deze handleiding

⚠ Waarschuwingsteken: dit geeft aan dat het item speciale aandacht vereist.



2. WAARSCHUWING EN VEILIGHEIDSINSTRUCTIES

 Dit product is niet bedoeld voor gebruik buitenshuis.

 De ijsblokjesmachine is niet bedoeld voor gebruik door kinderen of mensen met verminderd lichamelijk vermogen, trage reacties of geestelijke stoornissen.

- De ijsblokjesmachine moet geïnstalleerd, gerepareerd of onderhouden worden door professioneel en gekwalificeerd personeel om elektrische schokken, brand of persoonlijk letsel door verkeerd gebruik te voorkomen.
- Bij ontvangst moet de ijsblokjesmachine meer dan 24 uur rechtop blijven staan zodat de smeerolie in de compressor volledig kan bezinken voordat deze in gebruik wordt genomen om schade aan de compressor te voorkomen.
- Een beschadigd netsnoer van de ijsblokjesmachine moet worden vervangen door de fabrikant of professioneel personeel om elektrische schokken, brand of persoonlijk letsel te voorkomen.
- Gebruik de waterpijpsset in de accessoiredoos van de ijsblokjesmachine voor voedselveiligheid; gebruik geen waterpijpsset van de oude machine.
- Houd de kast tijdens het hanteren rechtop, met een helling van niet meer dan 45 graden. Draai het apparaat niet om en leg het niet horizontaal neer.
- Bewaar de ijsblokjesmachine niet op vochtige of spatgevoelige plaatsen.
- Sluit de aardedraad van de ijsblokjesmachine niet aan op gasleidingen, waterleidingen, telefoonlijnen, bliksemgeleiders, enzovoort.
- Steek geen dunne voorwerpen in de openingen en uitlaatpoorten van de ijsblokjesmachine om mechanische schade te voorkomen vanwege draaiende onderdelen.
- Bewaar geen vluchtige of ontvlambare stoffen in de ijsblokjesmachine om explosies of brand te voorkomen.
- Gebruik de ijsbak van de ijsblokjesmachine niet om voorwerpen op te slaan of voedsel in te vriezen of te koelen; zorg ervoor dat de ijschep schoon blijft.
- Zorg voor een stevige ondergrond om het gewicht van de ijsblokjesmachine te dragen; Op een instabiele ondergrond kan de machine kantelen en letsel veroorzaken.
- Zorg voor voldoende ventilatieruimte rondom de ijsblokjesmachine voor een goede ventilatie.
- Gebruik de voedingsspanning zoals aangegeven op het typeplaatje van de ijsblokjesmachine.
- Gebruik geen heet water in de ijsblokjesmachine.
- Gebruik een goed geaard stopcontact dat beschermd is tegen lekstromen voor de ijsblokjesmachine.
- Schakel de ijsblokjesmachine uit voordat u deze handmatig schoonmaakt en onderhoudt.
- Verwijder voor reiniging en onderhoud al het resterende ijs uit de ijsbak van de ijsblokjesmachine om vervuiling te voorkomen.
- Spoel het oppervlak van de ijsblokjesmachine niet direct met water om storingen zoals kortsluiting en lekkage te voorkomen.
- Het isolatiemateriaal van de ijsblokjesmachine bestaat uit brandbaar schuimmiddel; bij afdanking moet dit materiaal worden behandeld en gerecycled door gekwalificeerd personeel en instanties.
- Beheer de ijsblokjesmachine op een verantwoorde manier om te voorkomen dat kinderen ermee spelen.
- Schakel de stroomtoevoer uit en neem contact op met professioneel personeel voor reparatie als de ijsblokjesmachine defect raakt.



R290

Voor de ijsblokjesmachine met brandbaar koelmiddel R290:

- GEVAAR - BRAND- EN EXPLOSIEGEVAAR. DIT PRODUCT BEVAT BRANDBAAR KOELMIDDEL. ZORG VOOR VOLDOENDE VENTILATIERUIMTE RONDOM DE IJSBLOKJESMACHINE OM EEN SOEPELE VENTILATIE TE GARANDEREN.
- GEVAAR - BRAND- EN EXPLOSIEGEVAAR. DIT PRODUCT BEVAT BRANDBAAR KOELMIDDEL. GEBRUIK GEEN MECHANISCHE APPARATEN OM DE KOELKAST TE ONTDOOIEN. DOORBOOR GEEN KOELMIDDELEIDINGEN.
- GEVAAR - BRAND- EN EXPLOSIEGEVAAR. DIT PRODUCT BEVAT BRANDBAAR KOELMIDDEL. ALLEEN OPGELEID ONDERHOUDSPERSONEEL MAG REPARATIES UITVOEREN. DOORBOOR GEEN KOELMIDDELEIDINGEN.
- GEVAAR - BRAND- EN EXPLOSIEGEVAAR. DIT PRODUCT BEVAT BRANDBAAR KOELMIDDEL. GEBRUIK GEEN ELEKTRISCHE APPARATEN IN DE IJSBAK VAN DE IJSBLOKJESMACHINE.
- LET OP - BRAND- EN EXPLOSIEGEVAAR. DIT PRODUCT BEVAT BRANDBAAR KOELMIDDEL. RAADPLEEG DE REPARATIEHANDLEIDING/EIGENAARSHANDLEIDING VOORDAT U PROBEERT DIT PRODUCT TE REPAREREN. VOLG ALLE VEILIGHEIDSMATREGELEN OP.
- LET OP - BRAND- EN EXPLOSIEGEVAAR. VERWIJDER DIT PRODUCT OP DE JUISTE MANIER VOLGENS FEDERALE OF LOKALE VOORSCHRIFTEN. DIT PRODUCT BEVAT BRANDBAAR KOELMIDDEL.
- LET OP - BRAND- EN EXPLOSIEGEVAAR DOOR DOORBORING VAN DE KOELMIDDELEIDING; VOLG DE INSTRUCTIES VOOR HET GEBRUIK ZORGVULDIG OP. DIT PRODUCT BEVAT BRANDBAAR KOELMIDDEL.

3. ALGEMEEN

Deze automatische ijsblokjesmachine vereist aansluiting op zowel een drinkwaterbron als een stroomvoorziening. Na een correcte installatie kan de ijsblokjesmachine worden gestart om normaal ijsblokjes te produceren. Zodra de ijsbak gevuld is met ijsblokjes, stopt de machine automatisch met draaien. De ijsblokjesmachine wordt doorgaans gebruikt bij de volgende en soortgelijke faciliteiten, waaronder:

- Keukens in winkels, kantoren of andere werkplekken;
- Boerderij, hotel en restaurant;
- Horeca en vergelijkbare instellingen die geen detailhandel zijn.
- Onder normale omstandigheden is de ijsblokjesmachine niet geschikt voor thuisgebruik.

4. INSTALLATIE

4.1 INSTALLATIEPLAATS

De installatieplaats moet aan de volgende voorwaarden voldoen:

- Binnen, op een hoogte van 2000 m of minder;
- Omgevingstemperatuur: 5-40°C;
- Voeding: Nominale spanning op het typeplaatje $\pm 6\%$;
- Waterbron: drinkwaterbron, met een druk van 0,13 MPa tot 0,55 MPa (inclusief) en een temperatuur van 5-35°C.
- Houd de ijsblokjesmachine uit de buurt van warmtebronnen. Gebruik niet bij hoge of lage temperaturen. Houd ook uit de buurt van direct zonlicht om de warmteafvoer en levensduur niet te beïnvloeden.
- Zorg voor voldoende ventilatieruimte rondom de ijsblokjesmachine om voldoende ventilatie te garanderen. Er moet minstens 30 cm ruimte aan de voorkant, 20 cm aan de achterkant en 15 cm aan beide zijden worden vrijgehouden.
- Plaats de ijsblokjesmachine op een stevige ondergrond die het gewicht kan dragen.
- Voor de ijsblokjesmachine moet een stopcontact worden gebruikt dat op betrouwbare wijze is geaard en beveiligd is tegen lekkage.
- Zorg ervoor dat er een geschikte vloerafvoer in de buurt van de installatielocatie van de ijsblokjesmachine aanwezig is.



4.2 INSTALLATIESCHEMA

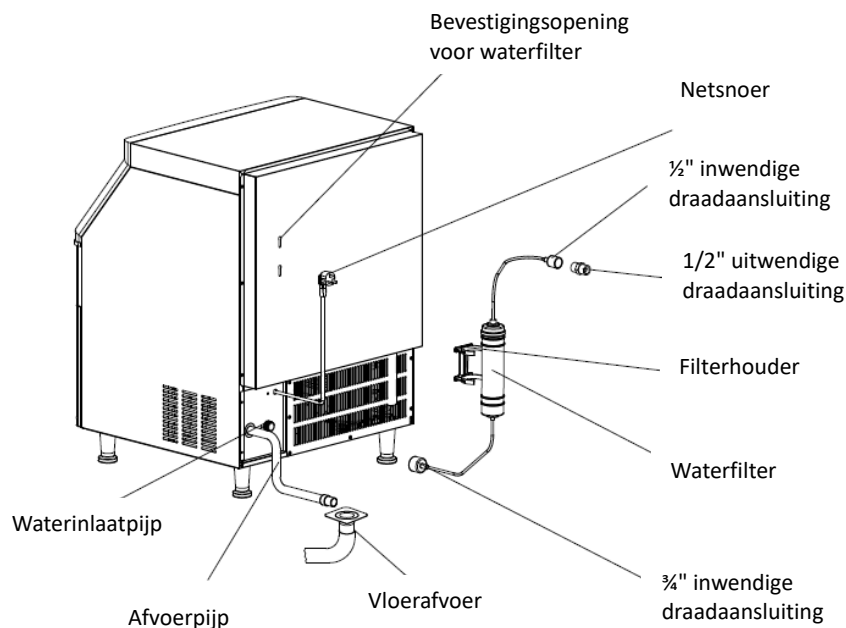

4.3 INSTALLATIESTAPPEN

1. Controleer of de ijsblokjesmachine in goede staat is en of de accessoires compleet zijn. Controleer het model en het typeplaatje van de machine.
2. Open de deur van de ijsbak en verwijder de verpakkingstape van de ijsdiktesensor en de klep. Deze zijn alleen ter bescherming tijdens het transport.
3. Reinig de ijsbak en de binnenkant van deze machine met de spons met warm water en zuiveringszout. Spoel en droog ze vervolgens af.
4. Plaats de ijsmachine in de werkruimte; zorg ervoor dat de machine op een vlakke vloer staat. Zorg ervoor dat het water gelijkmatig over de verdampers stroomt.
5. De compressorkamer bevindt zich aan de achterkant van de machine, waar de compressor en de condensator zijn geïnstalleerd. Voor een luchtgekoelde eenheid is goede ventilatie vereist. Zorg daarom voor een ventilatieruimte van meer dan 20-30 cm aan de voor- en achterkant van de ijsblokjesmachine.
6. De ijsblokjesmachine heeft verstelbare poten aan de onderkant om de hoogte aan te passen en de vloer gemakkelijk schoon te maken.
7. Sluit het waterinlaatfilter en de waterleiding aan zoals aangegeven in de afbeelding. Als er al een drinkwatersysteem op de installatielocatie aanwezig is, is het niet nodig om het waterfilter te installeren.

⚠️ Opmerking: Let op de richtingen van de waterinlaat en -uitlaat, aangegeven op het filterdeksel of de fles. Zorg ervoor dat het filter in de juiste richting wordt geïnstalleerd.

⚠️ Opmerking: Het meegeleverde waterinlaatfilter moet worden gebruikt om continu onzuiverheden in het water te filteren. Onder normale omstandigheden moet het filter om de één tot drie maanden worden vervangen.

8. Sluit deze machine aan op de watertoevoerleiding via de 3/4" inlaatpijp (meegeleverd). Het wordt aanbevolen om een waterklep (niet meegeleverd) op de watertoevoerleiding te installeren.
9. Sluit de meegeleverde afvoerbuis aan op de afvoerpoort. Voor een vlotte afvoer moet de aanbevolen hoogte van de afvoerbuis meer dan 3 cm zijn. Zorg ervoor dat de afvoerbuis niet geblokkeerd is en sluit deze aan op de afvoerpoort.
10. Zorg ervoor dat geen enkel punt in de afvoerbuis hoger is dan de afvoerpoort of het vorige punt.
11. Controleer de stroomvereisten op het typeplaatje om te garanderen dat de voeding aan de vereisten voldoet.





12. Installeer een stroomonderbreker of schakelaar op de voedingslijn. Installeer bovendien een lekbeveiliging en zorg voor een betrouwbare aarding.
13. Zet de schakelaar op de stroomtoevoerlijn uit en sluit deze machine vervolgens aan op de stroomtoevoer.

4.4 INBEDRIJFSTELLING EN BEDIENING

1. Voordat u de machine opstart:
 - Verwijder eventuele verpakkingstape in de ijsmachine;
 - Zorg ervoor dat alle accessoires of items uit de ijsbak zijn verwijderd;
 - Zorg ervoor dat de ijsmachine waterpas staat;
 - Controleer of de waterleiding correct is aangesloten en de waterklep open staat;
 - Controleer of de stekker is aangesloten op de voeding en dat de stroomschakelaar is uitgeschakeld.
 - Zorg ervoor dat de omgevingstemperatuur, watertemperatuur en watertoevoerdruk voldoen aan de bovenstaande vereisten.
2. Opstarten: zet de stroomschakelaar aan. Na inschakeling begint de machine automatisch ijsblokjes te maken.
3. Bevestig voor normale werking:
 - Controleer of er water in de waterbak staat en er geen overloop plaatsvindt;
 - Zorg ervoor dat de pomp goed werkt en het water gelijkmatig over de verdamper stroomt;
 - Controleer of de compressor normaal draait en de temperatuur van de verdamper en het ijsvormende water geleidelijk daalt;
 - Bij een luchtgekoelde machine, controleer of de ventilator normaal draait en er een stabiele luchtstroom is bij de inlaat en uitlaat van de ijsmachine;
 - Zorg ervoor dat er geen abnormaal geluid of trillingen zijn;
 - Het duurt ongeveer 10 tot 20 minuten om één partij ijsblokjes te maken, afhankelijk van de omgevings- en watertemperatuur. Hoe hoger de temperatuur, hoe langer het duurt om ijsblokjes te maken;
 - Ijsblokjes kunnen op de juiste manier uit de machine worden ontdooid.

5. BEDIENINGSINSTRUCTIE

- **Opstarten:** Schakel na de juiste installatie de waterbron en de stroomtoevoer in, waarna de machine begint te werken. Controleer na de eerste keer opstarten of de machine normaal functioneert.
-  **Opmerking: Sluit de stroomtoevoer en waterbron af bij onweer of langdurige niet-gebruik!**
- **Zelfcontrole:** wanneer de ijsblokjesmachine voor het eerst wordt ingeschakeld, voert hij een zelfcontrole uit en pompt hij het resterende water eruit.
 - **Vorbereiding:** nadat de ijsblokjesmachine van stroom is voorzien, gaat de inlaatklep open en stroomt het inlaatwater naar binnen totdat het ingestelde niveau bereikt is; daarna ontdooid de ijsblokjesmachine één keer.
 - **Ijsblokjes maken:** na 30 seconden voorcoelen start de waterpomp, het water stroomt soepel en gelijkmatig door de verdamper, de ijsblokjes worden geleidelijk gevormd in het ijsbakje
 - **Ijsuitvoer:** na het maken van ijsblokjes wordt de waterpomp uitgeschakeld, de ontdooplep ingeschakeld en nadat het hete gas ongeveer 1-2 minuten in de verdamper is gegaan, glijden de ijsblokjes uit de verdamper in de voorraadbak.
-  **Waarschuwing: Steek uw hand niet in de ijsbak tijdens het vallen van de ijsblokjes om te voorkomen dat het ijs uw hand raakt!**
- **Uitschakelen:** De ijsblokjesmachine stopt met werken wanneer u tijdens het draaien op de "aan/uit"-knop op het paneel klikt.
 - **Bak vol stop:** als de voorraadbak tot een bepaalde hoogte gevuld is, kan de ijsglijplank niet teruggekaatst of opnieuw ingesteld worden vanwege het blok van de vers geproduceerde ijsblokjes, de ijsblokjesmachine zal na 40 seconden stoppen.
 - **Herhaal het ijsblokjes maken:** wanneer de ijsblokjes op de ijsglijplank worden weggehaald, gaat de ijsblokjesmachine na een paar seconden weer ijsblokjes maken.



6. INSTRUCTIE VAN HET BEDIENINGSPANEEL

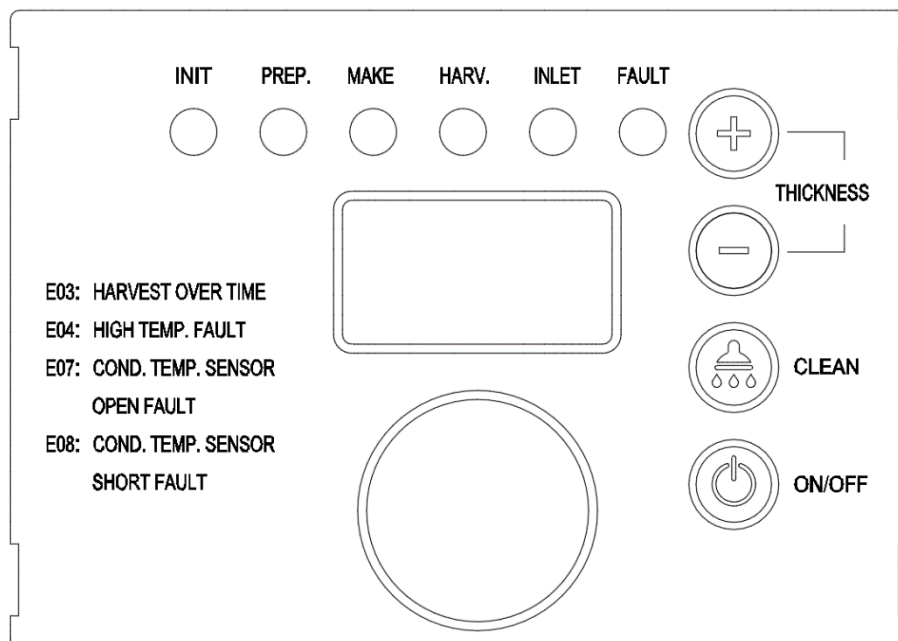

1. LED-scherm:
 - Zelfcontrole: Geeft de "ini" code weer.
 - Voorbereiden: Seconden tellen.
 - Ijs maken: Seconden tellen voordat het water 0 °C bereikt. Seconden aftellen tot 0 seconden erna.
 - Ijs uitvoeren: Seconden tellen.
 - Schoon: Geeft "CLE" weer tijdens het reinigen en steriliseren; geeft "rin" weer tijdens het spoelen.
2. LED-lampen: Brandt tijdens het betreffende proces.
3. Ijsklontjes dikte aanpassen: Als u tijdens het ijs maken niet tevreden bent met de dikte van het ijs, drukt u 3 seconden op de knop ijsklontjes "-" en klikt u vervolgens op de toets "+" of "-" op het paneel om de dikte van de ijsklontjes aan te passen.

⚠ Opmerking: Door één keer op de knop "+" of "-" te klikken, wordt de tijd voor het maken van ijs met 1,5 minuut verlengd of verkort.

4. Schoonmaken: Houd tijdens de normale werking de reinigingsknop 3 seconden ingedrukt om het reinigingsproces te starten. Tijdens het hele reinigingsproces moeten er reinigings- en ontsmettingsmiddelen in de waterbak worden gedaan. Wanneer het reinigingsproces voltooid is, gaat de ijsblokjesmachine over op het maken van ijs.
5. Schakelaar: Wanneer het apparaat is ingeschakeld, klikt u op de knop "Switch" om het apparaat in of uit te schakelen.
6. Spraakfunctie (alleen voor machines met spraakfunctie): De machine met gesproken aanwijzingen geeft gesproken aanwijzingen voor de bijbehorende bewerkingen.
7. Open en sluit de deur van de opbergbak voorzichtig. Vermijd het dichtslaan van de deur. Zorg ervoor dat u de deur sluit nadat u de ijsblokjes hebt gepakt.
8. Indien de ijsblokjesmachine gedurende lange tijd niet wordt gebruikt, is het aan te raden om hem elke 2 maanden gedurende 2 tot 4 uur van stroom te voorzien.



Andere speciale uitschakelbeveiliging

- Als de ijsmachine in drie cycli geen ijsblokjes heeft gedetecteerd, wordt de machine uit veiligheids-overwegingen uitgeschakeld. De ijsblokjesmachine moet gecontroleerd worden.
- De ijsmachine detecteert dat de omgevingstemperatuur te hoog is en zal uit veiligheidsoverwegingen stoppen.
- Als de watergekoelde ijsmachine een abnormaliteit in de watertoevoer detecteert, zal deze ter bescherming stoppen.
- De foutcode en de bijbehorende opmerkingen worden als volgt weergegeven:

Code	Opmerking	Machine-actie
E01	Sliding board fails	Uitschakeling voor bescherming
E03	Overtime of ice making	Uitschakeling voor bescherming
E04	High temperature	Uitschakeling voor bescherming
E05	Water shortage	Uitschakeling voor bescherming
E06	High pressure	Uitschakeling voor bescherming
E07	Condensation sensor open circuit	Geen uitschakeling, fout LED-lampje brandt elke 5s
E08	Condensation sensor short circuit	Geen uitschakeling, fout LED-lampje brandt elke 5s

7. ZORG EN ONDERHOUD

 **Opmerking:** Onderhoud en verzorging moeten worden uitgevoerd door gekwalificeerde vakmensen.

 **Waarschuwing:** Alvorens onderhoud en handmatige reiniging uit te voeren, dient u de waterbron en stroomtoevoer uit te schakelen en de stekker te verwijderen. Werkzaamheden onder spanning zijn verboden.

Externe reiniging

- Houd het gebied rondom de ijsblokjesmachine altijd schoon en blokkeer nooit de ventilatieopeningen.
- Reinig de behuizing met een neutraal reinigingsmiddel en veeg af met een zachte doek. Indien nodig kan een reinigings- en polijstmiddel voor roestvrij staal worden gebruikt.

 **Opmerking:** Onjuist onderhoud kan leiden tot roestvorming op roestvrij staal.

Inlaatfilter

- Het filterelement moet regelmatig gecontroleerd worden. Het wordt aanbevolen om het filterelement om de één tot drie maanden te vervangen.

Interne reiniging van ijsbak

- De binnenkant van de ijsbak kan met een waterpijp worden afgespoeld.

 **Opmerking:** Controleer en bevestig dat de waterdruk lager is dan de maximaal toegestane druk. Spoel het deel boven de waterpomp of de verdamper niet rechtstreeks door om het water te beschermen.

Condensator

- Reinig de luchtgekoelde ijsblokjesmachine condensator eens in de drie weken verticaal met een zachte borstel of stofzuiger om beschadiging van de vinnen en invloed op de koeling te voorkomen.
- Het condensatiefilter moet elke halve maand worden gereinigd.

 **Opmerking:** Wees voorzichtig met de scherpe vinnen van de luchtcondensator tijdens het reinigen!

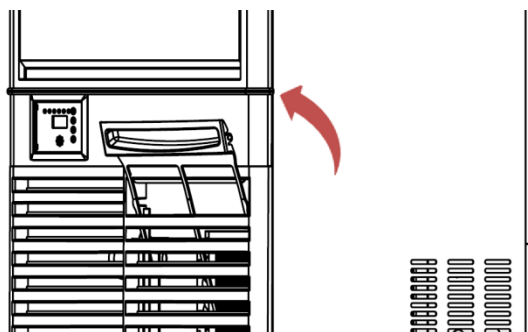



Waterweg

- Reinig regelmatig de waterweg van de ijsblokjesmachine voor voedselhygiëne.

Overwinteren

- Schakel de waterbron en de stroomtoevoer uit, en laat het resterende water in het waterreservoir en de watertoevoerleiding van de ijsblokjesmachine weglopen.



Onderhoud van de ijsblokjesmachine valt niet onder de fabrieksgarantie!

8. REINIGING



Opmerking: Maak de bak met ijs van tevoren leeg.



Opmerking: Reinig en steriliseer de bak en spoel deze grondig.



Opmerking: Reinig en steriliseer de ijsglijplank, de waterverdeelpijp, de watertoevoerpijp en de waterpomp en spoel ze vervolgens grondig door.

- Zet de ijsblokjesmachine aan; druk 3 seconden op de knop "clean" (schoonmaken). De ijsblokjesmachine zal overschakelen naar het reinigingsproces. Wacht tot het waterproces klaar is en de led-display langzaam "Clean" knippert; laat dan het water uit de waterbak lopen.
- Voeg handmatig de juiste hoeveelheid reinigungsoplossing toe en volg de instructies voor het reinigungs- en sterilisatieproces. Druk nogmaals op de knop "clean" (schoonmaken), de ijsblokjesmachine zal gedurende ongeveer 15 minuten automatisch reinigen. Reinig ook de verdamper grondig om volledige reiniging te garanderen. Als u klaar bent, knippert de led-display weer langzaam "Clean".
- Laat het water uit de waterbak lopen.
- Voeg handmatig de juiste hoeveelheid sterilisatieoplossing toe en volg de instructies voor het reinigungs- en sterilisatieproces. Druk nogmaals op de knop "clean" en de ijsblokjesmachine zal ongeveer 15 minuten automatisch steriliseren. Steriliseer ook de verdamper grondig om volledige sterilisatie te garanderen. Als u klaar bent, begint de ijsblokjesmachine met het spoelproces; dit duurt ongeveer 25 minuten.
- De ijsblokjesmachine gaat weer ijs maken zodra het reinigungsproces is voltooid.
- Gooi de eerste 5 batches ijs weg om ervoor te zorgen dat er geen resten achterblijven.

9. SERVICEOPROEP

Controleer in het geval van een afwijking de volgende punten voordat u belt.

1. Controleer de waterbron.
 - Controleer of de LED "Laag waterpeil" indicator op het bedieningspaneel altijd AAN is.
 - Zorg ervoor dat de waterdruk in de ijsblokjesmachine 0,13 Mpa tot 0,55 Mpa (inclusief) is, en dat de temperatuur 5-35 °C is.
 - Controleer of de waterkraan geopend is.
 - Zorg ervoor dat er geen water lekt.
2. Controleer of de voeding is aangesloten.
 - Controleer of de indicator op het display op AAN staat.
 - Zorg ervoor dat de UIT-status niet op het display wordt weergegeven.
 - Als de LED-indicator op het displaypaneel AAN is, controleer dan of de stekker en het stopcontact in goede staat zijn en of de schakelaar op de voedingskabel en de stroomonderbreker aan de achterkant AAN zijn.
3. Controleer het typeplaatje en het machinenummer.
 - Controleer het typeplaatje op de zijkant van de ijsblokjesmachine en noteer het model en nummer van de ijsblokjesmachine.



Opmerking: Als er on-site service wordt aangevraagd om redenen (bijv. geen water, geen elektriciteit, omgevingsfactoren) van gebruikers, in plaats van defecten aan deze machine, worden deze on-site services in rekening gebracht.



10. VEELVOORKOMENDE STORINGEN EN OPLOSSINGEN

Storing/verschijnsel	Mogelijke oorzaak	Problemen oplossen
De ijsblokjesmachine kan niet worden gestart. De indicator op het paneel staat niet AAN.	De stroomschakelaar is niet ingeschakeld. De stekker zit los.	Zet de stroomschakelaar aan. Controleer de stekker en het stopcontact.
De ijsblokjesmachine stopt 3 minuten na het opstarten automatisch met draaien en op het paneel verschijnt "E04 HIGH TEMPERATURE". Op het bedieningspaneel verschijnt "E06: HIGH PRESSURE".	Omgevingstemperatuur is te hoog. De condensor is vuil of verstopt. De hardheid van de hoogspanningsschakelaar is uitgeschakeld. De ventilator wordt niet goed gestart.	Normaal werktemperatuurbereik: 5-40°C. Reinig de condensor. Controleer de kabelboom van de hoogspanningsschakelaar en neem corrigerende maatregelen. Controleer de ventilator en neem corrigerende maatregelen. Koelwaterinlaat is niet geopend
Ijsontdooiing abnormaal	Omgevingstemperatuur te laag. Ontdooiklep start niet normaal. Ijsdikte te dun of te dik.	Normaal werktemperatuurbereik: 5-40°C. Controleer en corrigeer de ontdooiklep. Controleer en corrigeer de instelling van de ijsdikte.
Slechte transparantie van ijsblokjes; ijsblokjes te dun of onvolledig	Ijsdikte te dun. Waterdruk te laag. Watertemperatuur te hoog. Inlaatwaterkraan werkt niet. De watertoevoerlep is vuil en verstopt. Lekkend water. Inlaatwaterfilter is lange tijd niet vervangen.	Controleer en corrigeer de instelling van de ijsdikte. Controleer of de watertoevoerlek 0,13 MPa tot 0,55 MPa is. Watertemperatuur van 5-35°C. Controleer en corrigeer de watertoevoerlep. Controleer of er water lekt en corrigeer dit. Controleer en corrigeer het inlaatwaterfilter.
Het ijsvermogen is niet voldoende.	De condensor of het filter is vuil. De omgevingstemperatuur is hoog. De ventilatie is slecht. De watertemperatuur is te hoog.	Reinig de condensor en het filter. Normaal werktemperatuurbereik: 5-40°C. Controleer het gebied rond de ijsblokjesmachine. Controleer of de watertemperatuur 5-35°C is.
Er is te veel lawaai.	De ijsmachine staat niet op een waterpas fundament of de ijsblokjesmachine staat niet waterpas.	Zet de ijsmachine waterpas.



1. WICHTIGE INFORMATIONEN

Bitte beachten Sie die folgenden Hinweise zur Verletzungsgefahr am Eismaschine!

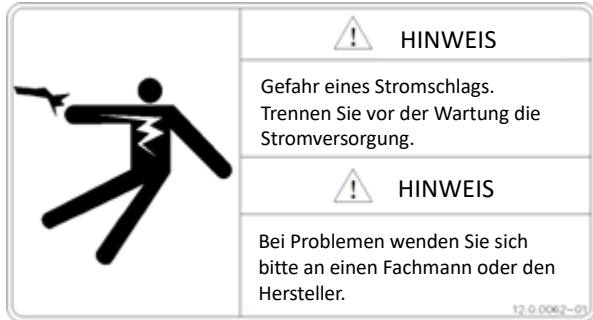

Es zeigt an, dass in diesem Gerät das entflammbare Kältemittel R290 verwendet wird. Achten Sie bitte auf die Brandgefahr.



Es weist auf eine gefährliche Spannung und das Risiko eines Stromschlags hin.



Warnung: Der Wasseranschluss der Eismaschine darf nur mit Trinkwasser verbunden werden. Grundwasser oder andere Nicht-Trinkwasserquellen können nicht verwendet werden.

Es weist auf ein rotierendes Bauteil hin, das mechanische Verletzungen verursachen kann.

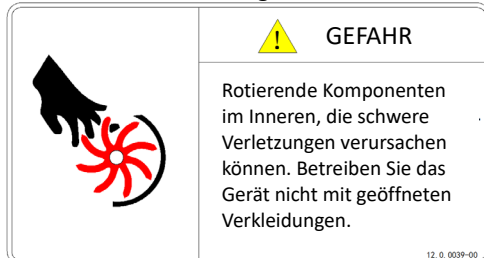

Warnhinweis: Besondere Aufmerksamkeit ist erforderlich und der Betrieb ist verboten.

Es weist darauf hin, dass die innere Isolierung aus dem brennbaren Schaumstoff Cyclopentan besteht. Achten Sie bitte auf die Brandgefahr.



Erläuterung der Symbole in diesem Handbuch

Warnzeichen: Hinweis auf den Gegenstand, der besondere Aufmerksamkeit erfordert.



2. WARNUNG UND SICHERHEITSHINWEISE

 **Dieses Produkt darf nicht im Freien verwendet werden.**

 **Der Eismaschine ist nicht für den Gebrauch durch Kinder oder Personen mit schwachen körperlichen Fähigkeiten, langsamen Reaktionen oder geistigen Störungen bestimmt.**

- Der Eismaschine muss von professionellem und qualifiziertem Personal installiert, repariert oder gewartet werden. Andernfalls besteht die Gefahr eines elektrischen Schlags, eines Brands oder von Verletzungen aufgrund falscher Bedienung.
- Nach der Ankunft sollte der Eismaschine für mehr als 24 Stunden aufrecht stehen, damit sich das Schmieröl im Kompressor vor der Inbetriebnahme vollständig absetzen kann. Andernfalls kann der Kompressor beschädigt werden.
- Wenn das Netzkabel des Eisbereiters beschädigt ist, muss es zur Vermeidung von Stromschlag, Feuer oder Verletzungen vom Hersteller oder von qualifiziertem Fachpersonal ausgetauscht werden.
- Es muss die Wasserleitung aus der Zubehörbox des Eisbereiters verwendet werden. Um die Lebensmittelsicherheit zu gewährleisten, sollten Sie die Wasserleitung aus dem alten Gerät nicht verwenden.
- Halten Sie das Gerät beim Transport aufrecht und neigen Sie es nicht mehr als 45 Grad. Stellen Sie das Gerät nicht auf den Kopf und legen Sie es nicht in die Horizontale.
- Der Eismaschine darf nicht an einem feuchten oder spritzwassergefährdeten Ort aufbewahrt werden.
- Das Erdungskabel des Eismaschinen darf nicht an eine Gasleitung, Wasserleitung, Telefonleitung, einen Blitzableiter oder ähnliches angeschlossen werden.
- Da sich im Eismaschine rotierende Teile befinden, ist es verboten, dünne Gegenstände in die Öffnungen und Auslassöffnungen einzuführen; andernfalls kann es zu mechanischen Schäden kommen.
- Es ist verboten, flüchtige oder entflammbare Substanzen im Eismaschine aufzubewahren; andernfalls kann es zu einer Explosion oder einem Brand kommen.
- Es ist verboten, Lebensmittel im Eisbehälter des Eismaschine aufzubewahren, zu gefrieren oder zu kühlen. Die Eisschaufel sollte sauber gehalten werden.
- Der Eismaschine muss auf einem Boden stehen, der stark genug ist, um sein Gewicht zu tragen. Wenn der Boden nicht sicher ist, kann das Gerät umkippen und Verletzungen verursachen.
- Um den Eismaschine herum sollte ein ausreichender Lüftungsraum vorhanden sein, um eine reibungslose Belüftung zu gewährleisten.
- Bitte verwenden Sie das auf dem Typenschild des Eismaschinen angegebene Netzteil.
- In Eismaschine darf kein heißes Wasser verwendet werden.
- Für den Eismaschine sollte eine zuverlässig geerdete und gegen Auslaufen gesicherte Steckdose verwendet werden.
- Der Eismaschine muss vor der manuellen Reinigung und Wartung ausgeschaltet werden.
- Vor der Reinigung und Wartung sollte das restliche Eis im Eisbehälter aus dem Eismaschine entfernt werden, um eine Verunreinigung des Eises während der Reinigung und Wartung zu vermeiden.
- Es ist verboten, die Oberfläche des Eismaschinen direkt mit Wasser abzuspülen; andernfalls kann es zu Fehlern wie Kurzschlüssen und Leckagen kommen.
- Die Isolierung des Eismaschinen besteht aus entflammbarem Schaumstoff, der bei der Entsorgung von qualifiziertem Personal und Behörden behandelt und recycelt werden muss.
- Der Eismaschine sollte vernünftig gehandhabt werden und jegliche Bedienung durch Kinder verhindert werden.
- Wenn der Eismaschine ausfällt, schalten Sie den Strom ab und wenden Sie sich für die Reparatur an einen Fachmann.



R290

Für die Eismaschine mit brennbarem Kältemittel R290:

- GEFAHR – BRAND- ODER EXPLOSIONSGEFAHR. BRENNBARES KÄLTEMITTEL VERWENDET. UM DEN EISBEREITER HERUM MUSS GENÜGEND PLATZ SEIN, DAMIT DIE BELÜFTUNG REIBUNGSLOS FUNKTIONIERT.
- GEFAHR – BRAND- ODER EXPLOSIONSGEFAHR. BRENNBARES KÄLTEMITTEL VERWENDET. VERWENDEN SIE KEINE MECHANISCHEN GERÄTE ZUM ABTAUEN DES KÜHLSCHRANKS. DURCHSTECHEN SIE NICHT DIE KÄLTEMITTELEITUNGEN.
- GEFAHR – BRAND- ODER EXPLOSIONSGEFAHR. BRENNBARES KÄLTEMITTEL VERWENDET. DARF NUR VON GESCHULTEM SERVICEPERSONAL REPARIERT WERDEN. DURCHSTECHEN SIE NICHT DIE KÄLTEMITTELEITUNGEN.
- GEFAHR – BRAND- ODER EXPLOSIONSGEFAHR. BRENNBARES KÄLTEMITTEL VERWENDET. VERWENDEN SIE KEINE ELEKTRISCHEN GERÄTE IM EISVORRATSBEHÄLTER DER EISMASCHINE.
- VORSICHT – BRAND- ODER EXPLOSIONSGEFAHR. BRENNBARES KÄLTEMITTEL VERWENDET. LESEN SIE DAS REPARATURHANDBUCH/BENUTZERHANDBUCH, BEVOR SIE VERSUCHEN, DIESES PRODUKT ZU WARTEN. ALLE SICHERHEITSVORKEHRUNGEN MÜSSEN BEFOLGT WERDEN.
- VORSICHT – FEUER- ODER EXPLOSIONSGEFAHR. ENTSORGEN SIE ES ORDNUNGSGEMÄSS IN ÜBEREINSTIMMUNG MIT DEN BUNDESSTAATLICHEN ODER ÖRTLICHEN VORSCHRIFTEN. BRENNBARES KÄLTEMITTEL VERWENDET.
- VORSICHT – BRAND- ODER EXPLOSIONSGEFAHR DURCH DURCHSTECHEN DER KÄLTEMITTELEITUNGEN; BEFOLGEN SIE SORGFÄLTIG DIE ANWEISUNGEN ZUR HANDHABUNG. BRENNBARES KÄLTEMITTEL VERWENDET.

3. ALLGEMEIN

Dieser automatische Eismaschine sollte an eine Trinkwasserquelle und eine Stromzufuhr angeschlossen werden. Nach der ordnungsgemäßen Installation kann der Eismaschine für die normale Eisherstellung in Betrieb genommen werden. Wenn der Eisbehälter voll mit Eiswürfel ist, schaltet sich das Gerät automatisch ab. Der Eismaschine wird in der Regel bei den folgenden und ähnlichen Gelegenheiten verwendet, wie z. B.:

- Küchenbereiche in Geschäften, Büros oder anderen Arbeitsstätten;
- Bauernhof, Hotel, Autohotel und Restaurant;
- Gaststättengewerbe und ähnliche Gelegenheiten außerhalb des Einzelhandels.
- Unter normalen Umständen ist der Eismaschine nicht für den Hausgebrauch geeignet.

4. INSTALLATION

4.1 STANDORT FÜR DIE MONTAGE

Der Montageort sollte die folgenden Bedingungen erfüllen:

- In Innenräumen, in einer Höhe von 2000 m oder weniger;
- Umgebungstemperatur: 5-40°C;
- Stromzufuhr: Nennspannung auf dem Typenschild $\pm 6\%$;
- Wasserquelle: Trinkwasserquelle, mit einem Druck von 0,13MPa bis 0,55MP (einschließlich) und einer Temperatur von 5-35°C.
- Der Eismaschine sollte von Wärmequellen ferngehalten werden. Er darf nicht bei hohen oder niedrigen Temperaturen verwendet werden. Er sollte auch vor direkter Sonneneinstrahlung geschützt werden, um seine Wärmeabgabe und Lebensdauer nicht zu beeinträchtigen.
- Um den Eismaschine herum sollte ein ausreichender Lüftungsabstand eingehalten werden, um eine gute Belüftung zu gewährleisten. Der Abstand sollte mindestens 30 cm vor dem Eismaschine, 20 cm von seiner Rückseite und 15 cm von seinen Seitenflächen betragen.
- Der Eismaschine muss auf einem Boden stehen, der stark genug ist, sein Gewicht zu tragen.
- Für den Eismaschine sollte eine zuverlässig geerdete und gegen Auslaufen gesicherte Steckdose verwendet werden.
- In der Nähe des Aufstellungsortes des Eismaschinen muss ein geeigneter Bodenablauf vorhanden sein.



4.2 SCHEMATISCHE DARSTELLUNG DER INSTALLATION

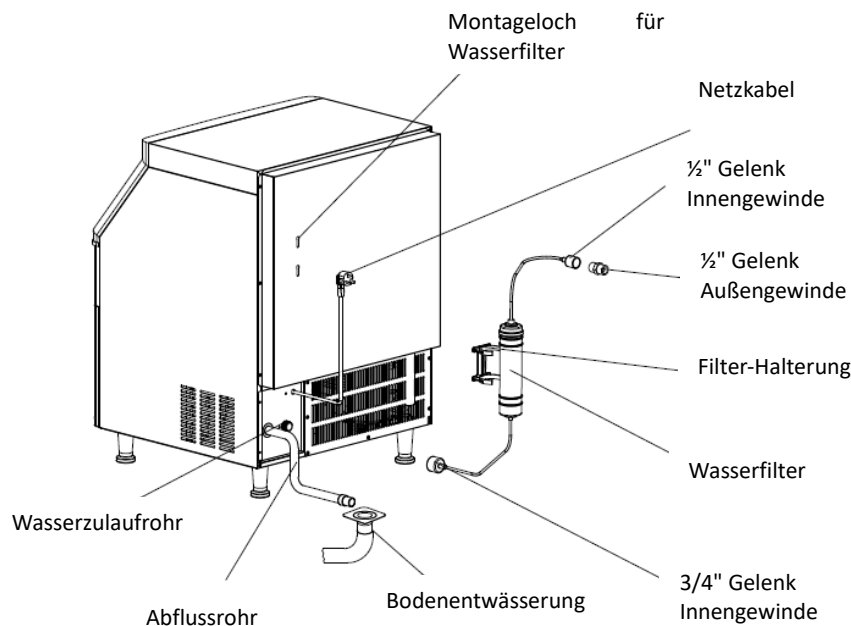

4.3 MONTAGESCHRITTE

1. Prüfen Sie, ob der Eismaschine in gutem Zustand ist und ob das Zubehör vollständig ist. Überprüfen Sie das Modell und das Typenschild des Geräts.
2. Öffnen Sie die Behältertür und entfernen Sie das Verpackungsband vom Eisdickensensor und der Klappe. Sie dienen nur dazu, mögliche Schäden während des Transports zu vermeiden.
3. Reinigen Sie den Eisbehälter und das Innere der Maschine mit einem Schwamm mit warmem Wasser und Backpulver. Spülen Sie sie dann ab und trocknen Sie sie.
4. Stellen Sie die Eismaschine in den Arbeitsbereich; achten Sie darauf, dass die Maschine auf einem ebenen Boden steht. So stellen Sie sicher, dass das Wasser gleichmäßig auf den Verdampfer fließt.
5. Die Kompressorkammer befindet sich auf der Rückseite. In ihr sind der Kompressor und der Verflüssiger installiert. Für ein luftgekühltes Gerät ist eine gute Belüftung erforderlich. Daher müssen die Vorder- und Rückseite des Eisbereiters über einen Lüftungsraum von mehr als 20-30 cm verfügen.
6. An der Unterseite des Eismaschinen befinden sich verstellbare Füße, die den Höhenausgleich und die Bodenreinigung erleichtern.
7. Schließen Sie den Wasserzulauffilter und die Wasserleitung wie in der Abbildung gezeigt an. Wenn am Installationsort ein Trinkwassersystem vorhanden ist, ist es nicht notwendig, den Wasserfilter zu installieren.

⚠ Hinweis: Die Richtung des Wassereinlasses und -auslasses ist auf dem Filterdeckel oder der Flasche markiert. Der Filter muss in der richtigen Richtung installiert werden.

⚠ Hinweis: Der mit diesem Produkt mitgelieferte Wasserzulauffilter sollte verwendet werden, um Verunreinigungen im Wasser kontinuierlich zu filtern. Unter normalen Umständen sollte der Filter alle ein bis drei Monate ausgetauscht werden.

8. Schließen Sie das Gerät über das 3/4" Einlassrohr (im Lieferumfang des Geräts enthalten) an die Wasserleitung an. Es wird empfohlen, ein Wasserventil (nicht im Lieferumfang der Maschine enthalten) an der Wasserleitung zu installieren.
9. Schließen Sie das mitgelieferte Abflussrohr an den Abflussanschluss an. Um den Abfluss zu erleichtern, wird ein Gefälle von mehr als 3 cm für das Abflussrohr empfohlen. Stellen Sie sicher, dass das Abflussrohr nicht verstopft. Es wird empfohlen, das Abflussrohr an die Abflussöffnung anzuschließen.
10. Jeder Knoten in der Abflussleitung darf nicht höher sein als der Abflussanschluss oder der vorherige Knoten.
11. Vergewissern Sie sich, dass der Strombedarf auf dem Typenschild angegeben ist, um die Konformität des Vorrats zu gewährleisten.





12. Installieren Sie einen Schutzschalter oder Schalter an der Stromleitung. Installieren Sie außerdem einen Leckageschutz und sorgen Sie für eine zuverlässige Erdung.
13. Schalten Sie den Schalter der Stromversorgungsleitung aus und verbinden Sie das Gerät mit dem Stromnetz.

4.4 INBETRIEBNAHME UND BETRIEB

1. Bevor Sie das Gerät in Betrieb nehmen, prüfen und bestätigen Sie bitte:
 - Dass das Verpackungsband im Inneren der Eismaschine entfernt wurde;
 - Das Zubehör oder die Gegenstände im Eisfach entnommen wurden;
 - Die Eismaschine auf einen nivellierten Zustand eingestellt wurde;
 - Die Wasserleitung ist angeschlossen und das Wasserventil ist geöffnet;
 - Der Stecker wurde an die Stromzufuhr angeschlossen und der Netzschalter ist ausgeschaltet.
 - Die Umgebungstemperatur, die Wassertemperatur und der Druck der Wasserzufuhr entsprechen den oben genannten Anforderungen.
2. Einschalten: Schalten Sie den Netzschalter ein. Nach dem Einschalten beginnt die Maschine automatisch mit der Eisherstellung.
3. Für den normalen Betrieb, bitte bestätigen:
 - Es befindet sich Wasser in der Wasserwanne und es gibt kein Überlaufen;
 - Die Pumpe arbeitet ordnungsgemäß und das Wasser fließt gleichmäßig in den Verdampfer;
 - Der Kompressor läuft normal, die Temperatur des Verdampfers und des eisbildenden Wassers sinkt allmählich;
 - Prüfen Sie bei luftgekühlten Maschinen, ob das Gebläse normal läuft und ein stabiler Luftstrom am Ein- und Auslass der Eismaschine vorhanden ist;
 - Die Eismaschine macht keine ungewöhnlichen Geräusche;
 - Die Eismaschine hat keine abnormalen Vibrationen;
 - Die Herstellung einer Charge Eis dauert etwa 10 bis 20 Minuten, abhängig von der Umgebungstemperatur und der Temperatur des Wassers. Je höher die Temperatur ist, desto länger dauert die Eisherstellung;
 - Eiswürfel können in der Maschine ordnungsgemäß abgetaut werden.

5. GEBRAUCHSANWEISUNG

- **Inbetriebnahme: Schließen Sie** nach der ordnungsgemäßen Installation die Wasserquelle an und schalten Sie die Stromzufuhr ein, dann nimmt das Gerät seinen Betrieb auf. Bitte vergewissern Sie sich, dass das Gerät normal funktioniert, wenn Sie es zum ersten Mal einschalten.
-  **Hinweis: Wenn Sie einem Gewitter ausgesetzt sind oder das Gerät längere Zeit nicht benutzen, unterbrechen Sie bitte die Strom- und Wasserzufuhr!**
- **Selbsttest:** Wenn die Eismaschine zum ersten Mal eingeschaltet wird, führt sie einen Selbsttest durch und pumpt das restliche Wasser ab.
 - **Vorbereitung:** Nachdem die Eismaschine eingeschaltet wurde, öffnet sich das Einlassventil und das Wasser fließt ein, bis es den eingestellten Pegel erreicht hat; dann taut die Eismaschine einmal ab.
 - **Eisherstellung:** nach 30 Sekunden Vorkühlung startet die Wasserpumpe, das Wasser fließt sanft und gleichmäßig durch den Verdampfer, die Eiswürfel werden nach und nach im Behälter gebildet
 - **Eisernte:** Nach dem Eisherstellungsprozess wird die Wasserpumpe abgeschaltet, das Abtauventil wird eingeschaltet und nachdem das heiße Gas etwa 1-2 Minuten lang in den Verdampfer eintritt, gleiten die Eiswürfel aus dem Verdampfer in den Vorratsbehälter.
-  **Warnung: Stecken Sie Ihre Hand nicht in den Eisbehälter, während das Eis fällt, damit das Eis nicht Ihre Hand trifft!**
- **Ausschalten:** Die Eismaschine schaltet sich ab, wenn Sie während des Betriebs auf die Taste "Ein/Aus" auf dem Bedienfeld klicken.



- **Vollstopp des Vorratsbehälters:** Wenn der Vorratsbehälter bis zu einer bestimmten Höhe gefüllt ist, kann der Eisschieber nicht mehr zurückgesetzt werden, weil die frisch produzierten Eiswürfel blockiert sind. Die Eismaschine stoppt nach 40 Sekunden.
- **Wiederholte Eisherstellung:** Wenn die Eiswürfel auf der Eisgleitplatte entfernt werden, wird die Eismaschine in wenigen Sekunden wieder mit der Eisherstellung beginnen.

6. ANLEITUNG FÜR DAS BEDIENFELD

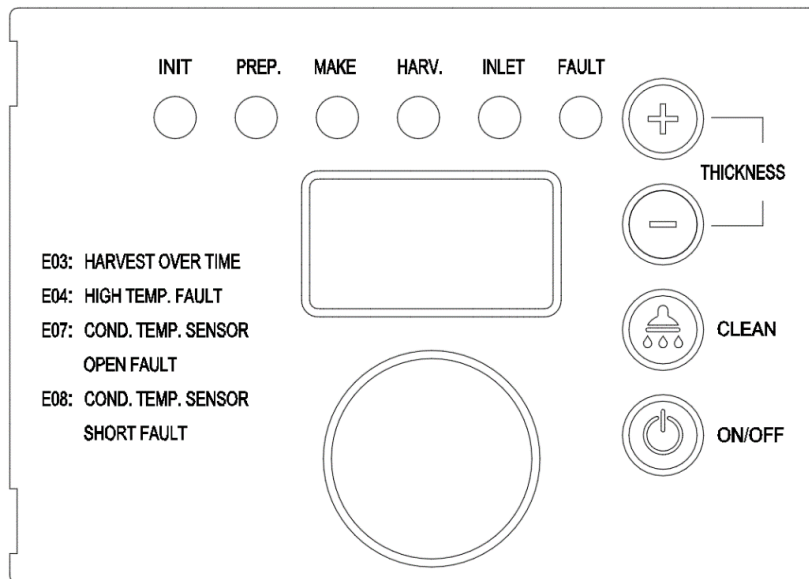

1. LED-Anzeige:
 - Selbstkontrolle: Anzeige des "ini"-Codes.
 - Vorbereiten: Die Sekunden werden positiv gezählt.
 - Eisherstellung: Zählen der Sekunden, bevor das Wasser 0 Grad C erreicht. Zählen der Sekunden bis 0 Sekunden danach.
 - Eis sammeln: Die Sekunden werden positiv gezählt.
 - Reinigen: Anzeige "CLE" während der Reinigung und Sterilisation; Anzeige "rin" während der Spülung.
2. LED-Lampen: Leuchtet während des entsprechenden Vorgangs.
3. Einstellung der Eiswürfeldicke: Wenn Sie während der Eisherstellung mit der Eisdicke nicht zufrieden sind, drücken Sie die Taste "-" für 3 Sekunden und klicken Sie dann auf die Taste "+" oder "-" auf dem Bedienfeld, um die Dicke des Eiswürfels einzustellen.

⚠ Hinweis: Wenn Sie einmal auf die Schaltfläche "+" oder "-" klicken, wird die Eisbereitungszeit um 1,5 Minuten verlängert oder verkürzt.

4. Reinigung: Halten Sie während des normalen Betriebs die Reinigungstaste 3 Sekunden lang gedrückt, um den Reinigungsvorgang einzuleiten. Während des gesamten Reinigungsvorgangs müssen Reinigungs- und Desinfektionsmittel in die Wasserwanne gegeben werden. Wenn der Reinigungsvorgang abgeschlossen ist, schaltet die Eismaschine auf Eisproduktion um.
5. Schalter: Wenn das Gerät mit Strom versorgt wird, klicken Sie auf die Schaltfläche "Schalter", um das Gerät AUS/EIN zu schalten.
6. Sprachfunktion (nur bei Geräten mit Sprachfunktion): Das Gerät mit Sprachansage bietet Sprachansagen für die entsprechenden Vorgänge.
7. Bitte öffnen und schließen Sie die Tür des Aufbewahrungsbehälters vorsichtig. Schlagen Sie die Tür nicht zu. Nachdem Sie die Eiswürfel entnommen haben, schließen Sie bitte die Tür.
8. Wenn der Eisbereiter längere Zeit nicht benutzt wird, sollte er alle 2 Monate für 2 bis 4 Stunden eingeschaltet werden.



Sonstiger spezieller Abschaltschutz

- Wenn die Eismaschine in drei Zyklen keine abfallenden Eiswürfel entdeckt hat, schaltet sie sich aus Sicherheitsgründen ab. Die Eismaschine muss überprüft werden.
- Die Eismaschine erkennt, dass die Umgebungstemperatur zu hoch ist und schaltet sich aus Sicherheitsgründen ab.
- Wenn die wassergekühlte Eismaschine eine Anomalie in der Wasserversorgung feststellt, schaltet sie sich aus Sicherheitsgründen ab.
- Der Fehlercode und seine Kommentare werden wie folgt angezeigt:

Code	Notiz	Maschinelles Handeln
E01	Schieberegale versagt	Abschaltung zum Schutz
E03	Überstunden bei der Eisherstellung	Abschaltung zum Schutz
E04	Hohe Temperatur	Abschaltung zum Schutz
E05	Wasserknappheit	Abschaltung zum Schutz
E06	Hoher Druck	Abschaltung zum Schutz
E07	Kondenswassersensor offener Stromkreis	Nicht anhalten, Fehler-LED leuchtet alle 5s
E08	Kurzschluss des Kondensationssensors	Nicht anhalten, Fehler-LED leuchtet alle 5s

7. PFLEGE UND WARTUNG



Hinweis: Wartung und Pflege müssen von qualifiziertem Fachpersonal durchgeführt werden.



Warnung: Schalten Sie vor der Wartung und manuellen Reinigung die Wasserquelle und den Strom ab und ziehen Sie den Stecker. Arbeiten unter Spannung sind verboten.

Externe Reinigung

- Reinigen Sie immer den Bereich um den Eismaschine. Blockieren Sie niemals die Lüftungsöffnungen.
- Die Schale sollte mit einem neutralen Reinigungsmittel gereinigt und mit einem weichen Tuch abgewischt werden. Verwenden Sie bei Bedarf den handelsüblichen Edelstahlreiniger und das Poliermittel.



Hinweis: Auch Edelstahl kann rosten, wenn er nicht richtig gepflegt wird.

Einlassfilter

- Das Filterelement sollte regelmäßig überprüft werden. Es wird empfohlen, das Filterelement alle ein bis drei Monate auszutauschen.

Interne Reinigung des Eisbehälters

- Das Innere des Eisbehälters kann direkt mit einer Wasserleitung ausgespült werden.



Hinweis: Prüfen und bestätigen Sie, dass der Wasserdruck niedriger als der maximal zulässige Druck ist. Spülen Sie den Teil über der Wasserpumpe oder den Verdampfer zum Schutz des Wassers nicht direkt.

Kondensator

- Der Kondensator der luftgekühlten Eismaschine muss alle drei Wochen gereinigt werden, indem er mit einer weichen Bürste oder einem Staubsauger mit Bürste entlang der Lamellen vertikal abgebürstet wird, um eine Beschädigung der Lamellen und eine Beeinträchtigung der Kühlung zu vermeiden.
- Der Filter des Verflüssigers sollte einmal pro halben Monat gereinigt werden.



Hinweis: Die Lamellen des Luftkondensators sind scharf. Seien Sie bei der Reinigung vorsichtig!

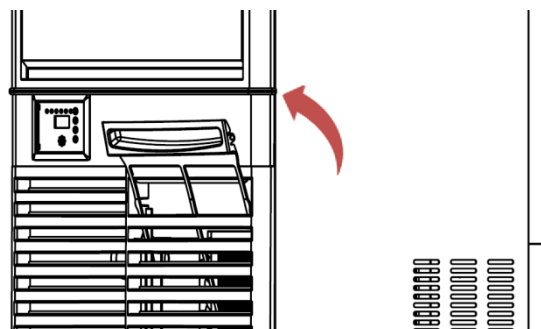



Wasserstraße

- Um die Lebensmittelhygiene zu gewährleisten, sollte der Wasserweg des Eismaschinen regelmäßig gereinigt werden.

Überwintern

- Schalten Sie die Wasserquelle und den Vorrat ab und lassen Sie das restliche Wasser im Wassertank und in der Wasserzufuhrleitung des Eismaschinen ab.



Die Wartung des Eismaschinen ist von der Herstellergarantie ausgeschlossen!

8. REINIGUNG



Hinweis: Bitte leeren Sie den Eisbehälter im Voraus.



Hinweis: Bitte reinigen und sterilisieren Sie den Behälter und spülen Sie ihn vollständig aus.



Hinweis: Bitte reinigen und sterilisieren Sie den Eisschieber, das Wasserverteilungsrohr, den Wasservorrat und die Wasserpumpe und spülen Sie sie anschließend vollständig ab.

- Schalten Sie die Eismaschine ein; drücken Sie die Taste "Reinigen" für 3 Sekunden, die Eismaschine beginnt mit dem Reinigungsprozess. Warten Sie, bis der Reinigungsvorgang abgeschlossen ist und die LED-Anzeige "Clean" langsam blinkt; lassen Sie dann das Wasser aus der Wasserwanne ab.
- Geben Sie die richtige Menge der Reinigungslösung manuell ein und befolgen Sie die Anweisungen für den Reinigungs- und Sterilisierungsprozess. Drücken Sie erneut die Taste "Reinigen". Die Eismaschine führt dann für etwa 15 Minuten eine automatische Reinigung durch. Bitte sprühen Sie in der Zwischenzeit den Verdampfer ab, um eine vollständige Reinigung zu gewährleisten. Wenn Sie fertig sind, blinkt die LED-Anzeige "Reinigen" wieder langsam.
- Lassen Sie das Wasser aus der Wasserwanne ab.
- Geben Sie die richtige Menge der Sterilisationslösung manuell ein und folgen Sie den Anweisungen zum Reinigen und Sterilisieren. Drücken Sie erneut die Taste "Reinigen" und die Eismaschine sterilisiert automatisch für etwa 15 Minuten. Bitte sprühen Sie in der Zwischenzeit die Sterilisationslösung auf den Verdampfer, um eine vollständige Sterilisation zu gewährleisten. Wenn der Vorgang abgeschlossen ist, beginnt die Eismaschine mit der Spülung; dieser Vorgang dauert etwa 25 Minuten.
- Der Eiswürfelbereiter wird wieder mit der Eisherstellung beginnen, sobald der Reinigungsvorgang beendet ist.
- Bitte werfen Sie die nächsten 5 Chargen Eis weg, falls Reinigungsmittel verbleibt.

9. SERVICE-ANRUF

Vergewissern Sie sich im Falle einer Anomalie über die folgenden Punkte, bevor Sie einen Anruf tätigen.

1. Prüfen Sie, ob die Wasserquelle in gutem Zustand ist.
 - Prüfen Sie, ob die LED-Anzeige "Niedriger Wasserstand" auf dem Anzeigefeld immer leuchtet.
 - Stellen Sie sicher, dass der Wasserdruck im Eismaschine 0,13 bis 0,55 Mpa (einschließlich) und die Temperatur 5-35 °C beträgt.
 - Vergewissern Sie sich, dass das Wasserventil geöffnet ist.
 - Stellen Sie sicher, dass kein Wasser austritt.
2. Prüfen Sie, ob die Stromzufuhr angeschlossen ist.
 - Vergewissern Sie sich, dass die Anzeige auf dem Bedienfeld auf ON steht.
 - Vergewissern Sie sich, dass der Status OFF nicht auf dem Anzeigefeld angezeigt wird.
 - Wenn die LED-Anzeige auf dem Display leuchtet, prüfen Sie, ob der Netzstecker und die Steckdose in Ordnung sind und ob der Schalter an der Stromleitung und der Schutzschalter auf der Rückseite eingeschaltet sind.



3. Überprüfen Sie das Typenschild und die Maschinenummer.
 - Überprüfen Sie das Typenschild an der Seitenfläche des Eismaschinen und notieren Sie sich das Modell und die Nummer des Eismaschinen.

⚠ Hinweis: Wenn Vor-Ort-Services aus Gründen (z. B. kein Wasser, kein Strom, Umweltfaktoren) von Nutzern angefordert werden, anstatt die Fehler dieses Geräts zu beheben, werden diese Vor-Ort-Services in Rechnung gestellt.

10. HÄUFIGE FEHLER UND FEHLERSUCHE

Fehler/Phänomen	Mögliche Ursache	Fehlersuche
Der Eismaschine kann nicht gestartet werden. Die Anzeige auf dem Anzeigefeld ist nicht eingeschaltet.	Der Netzschalter ist nicht eingeschaltet. Der Stecker ist lose.	Schalten Sie den Netzschalter ein. Überprüfen Sie den Stecker und die Steckdose.
Der Eismaschine schaltet sich 3 Minuten nach dem Einschalten automatisch ab, und auf dem Display erscheint "E04 HIGH TEMPERATURE". Auf dem Display erscheint "E06: HIGH PRESSURE".	Die Umgebungstemperatur ist zu hoch. Der Verflüssiger ist verschmutzt oder verstopft. Der Hochspannungsschalter Härte ist abgeschaltet. Der Ventilator wird nicht richtig gestartet.	Normaler Arbeitstemperaturbereich: 5-40°C. Reinigen Sie den Verflüssiger. Überprüfen Sie den Kabelbaum des Hochspannungsschalters und ergreifen Sie Korrekturmaßnahmen. Überprüfen Sie den Ventilator und ergreifen Sie Korrekturmaßnahmen. Kühlwassereinlass ist nicht geöffnet
Eisabtauung abnormal	Die Umgebungstemperatur ist zu niedrig. Das Entfrostsventil startet nicht normal. Eisdicke zu dünn oder zu dick.	Normaler Arbeitstemperaturbereich: 5-40°C. Überprüfen und korrigieren Sie das Entfrostsventil. Prüfen und korrigieren Sie die Einstellung der Eisdicke.
Schlechte Transparenz der Eiswürfel; zu dünne oder unvollständige Eiswürfel	Das Eis ist zu dünn. Der Wasserdruck ist zu niedrig. Die Wassertemperatur ist zu hoch. Das Ventil für den Wasserzulauf funktioniert nicht. Das Einlassventil ist verschmutzt und verstopft. Auslaufendes Wasser. Der Wassereinlassfilter wurde lange Zeit nicht ausgetauscht.	Prüfen und korrigieren Sie die Einstellung der Eisdicke. Prüfen Sie, ob der Druck im Vorrat 0,13MPa bis 0,55MPa beträgt. Wassertemperatur von 5-35°C. Prüfen und korrigieren Sie das Wassereinlassventil. Prüfen Sie, ob Wasser austritt und beheben Sie dies. Prüfen und korrigieren Sie den Wasserzulauffilter.
Die Eisleistung ist nicht ausreichend.	Der Verflüssiger oder der Filter ist verschmutzt. Die Umgebungstemperatur ist hoch. Die Belüftung ist in schlechtem Zustand. Die Wassertemperatur ist zu hoch.	Reinigen Sie den Verflüssiger und den Filter. Normaler Arbeitstemperaturbereich: 5-40°C. Überprüfen Sie den Bereich um den Eismaschine. Prüfen Sie, ob die Wassertemperatur 5-35°C beträgt.
Es ist zu viel Lärm.	Die Eismaschine steht nicht auf einem nivellierten Fundament oder die Eismaschine ist nicht nivelliert.	Nivellieren Sie die Eismaschine.



1. INFORMATION IMPORTANTE

Veillez prêter attention aux rappels suivants concernant les risques de blessures sur la machine à glaçons!

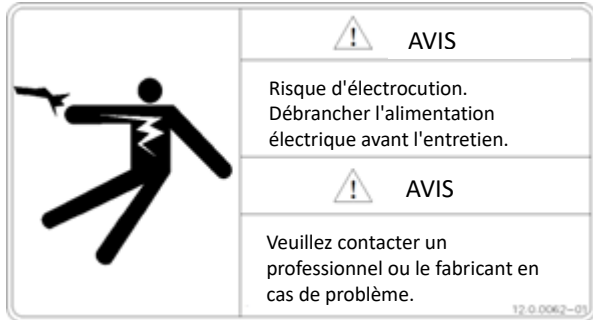

Cela indique que le réfrigérant inflammable R290 est utilisé dans cette machine. Veillez faire attention au risque d'incendie.



Cela indique une tension dangereuse et un risque d'électrocution.

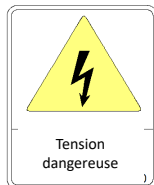

⊘ Avertissement : L'arrivée d'eau de la machine à glaçons ne peut être raccordée qu'à de l'eau potable. Il n'est pas possible d'utiliser de l'eau souterraine ou d'autres sources d'eau non potable.

Cela indique la présence d'un composant en rotation, qui peut provoquer des blessures mécaniques.

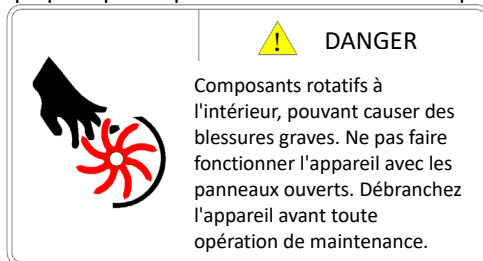

⊘ Signe d'avertissement : une attention particulière est requise et l'utilisation est interdite.

Cela indique que l'isolation interne est composée d'un agent moussant inflammable, le cyclopentane. Veillez faire attention au risque d'incendie.



Instruction des symboles dans ce manuel

⚠ Signe d'alerte : indique l'élément nécessitant une attention particulière.



2. AVERTISSEMENT ET CONSIGNES DE SECURITE



Ce produit ne doit pas être utilisé à l'extérieur.



Le distributeur de glaçons n'est pas destiné à être utilisé par des enfants ou des personnes ayant de faibles capacités physiques, des réactions lentes ou des troubles mentaux.

- L'appareil à glaçons doit être installé, réparé ou entretenu par du personnel professionnel et qualifié. Dans le cas contraire, un choc électrique, un incendie ou des blessures corporelles peuvent être causés par des opérations incorrectes.
- À son arrivée, l'appareil de production de glaçons doit être maintenu en position verticale pendant plus de 24 heures pour que l'huile de lubrification du compresseur se précipite complètement avant la mise en service. Dans le cas contraire, le compresseur risque d'être endommagé.
- Lorsque le cordon d'alimentation de la machine à glaçons est endommagé, il doit être remplacé par le fabricant ou par un personnel professionnel et qualifié afin d'éviter tout choc électrique, tout incendie ou toute blessure corporelle.
- L'assemblage du tuyau d'eau dans la boîte d'accessoires de la machine à glaçons doit être utilisé. Afin de garantir la sécurité des aliments, le tuyau d'eau retiré de l'ancienne machine ne doit pas être utilisé.
- Lors de la manipulation, maintenir le meuble en position verticale, l'inclinaison ne devant pas dépasser 45 degrés. Ne pas renverser la machine ou la poser à l'horizontale.
- Le distributeur de glaçons ne doit pas être conservé dans un endroit humide ou exposé aux éclaboussures.
- Le fil de terre de l'appareil à glaçons ne doit pas être connecté à une conduite de gaz, une conduite d'eau, une ligne téléphonique, un paratonnerre, etc.
- Étant donné que l'appareil à glaçons comporte des pièces rotatives, il est interdit d'insérer des objets fins dans les orifices de ventilation et d'évacuation, sous peine de provoquer des dommages mécaniques.
- Il est interdit de stocker des substances volatiles ou inflammables dans l'appareil à glaçons, sous peine de provoquer une explosion ou un incendie.
- Il est interdit de conserver des articles divers, de congeler ou de réfrigérer des aliments dans le bac à glaçons de l'appareil à glaçons. La pelle à glaçons doit être maintenue propre.
- L'appareil à glaçons doit être placé sur un sol suffisamment solide pour supporter son poids. Si le sol n'est pas solide, l'appareil risque de se renverser et de provoquer des blessures.
- Un espace de ventilation suffisant doit être ménagé autour de l'appareil à glaçons afin d'assurer une bonne ventilation.
- Veuillez utiliser l'alimentation électrique spécifiée sur la plaque signalétique de l'appareil à glaçons.
- L'eau chaude ne doit pas être utilisée dans l'appareil à glaçons.
- Il convient d'utiliser une prise de courant mise à la terre de manière fiable et dotée d'une protection contre les fuites pour le distributeur de glaçons.
- L'appareil à glaçons doit être mis hors tension avant le nettoyage et l'entretien manuels.
- Avant le nettoyage et l'entretien, les glaçons restants dans le bac à glaçons doivent être retirés de l'appareil à glaçons afin d'éviter toute contamination des glaçons pendant le nettoyage et l'entretien.
- Il est interdit de verser directement de l'eau pour rincer la surface de l'appareil à glaçons, sous peine de provoquer des dysfonctionnements tels que des courts-circuits et des fuites.
- L'isolation du distributeur de glaçons est composée d'un agent moussant inflammable qui doit être traité et recyclé par du personnel et des organismes qualifiés lorsqu'il est mis au rebut.
- Le distributeur de glaçons doit être géré de manière raisonnable afin d'éviter qu'il ne soit utilisé par des enfants.
- Si l'appareil à glaçons tombe en panne, coupez l'alimentation électrique et contactez un professionnel pour le faire réparer.



R290

Pour la machine à glaçons avec le réfrigérant inflammable R290 :

- DANGER - RISQUE D'INCENDIE OU D'EXPLOSION. UTILISATION D'UN RÉFRIGÉRANT INFLAMMABLE. L'ESPACE DE VENTILATION AUTOUR DE LA MACHINE À GLAÇONS DOIT ÊTRE SUFFISANT POUR ASSURER UNE BONNE VENTILATION.
- DANGER - RISQUE D'INCENDIE OU D'EXPLOSION. UTILISATION D'UN RÉFRIGÉRANT INFLAMMABLE. NE PAS UTILISER DE DISPOSITIFS MÉCANIQUES POUR DÉGIVRER LE RÉFRIGÉRATEUR. NE PAS PERCER LES TUYAUX DE RÉFRIGÉRANT.
- DANGER - RISQUE D'INCENDIE OU D'EXPLOSION. UTILISATION D'UN RÉFRIGÉRANT INFLAMMABLE. LA RÉPARATION NE DOIT ÊTRE EFFECTUÉE QUE PAR UN PERSONNEL QUALIFIÉ. NE PAS PERCER LA TUYAUTERIE DU RÉFRIGÉRANT.
- DANGER - RISQUE D'INCENDIE OU D'EXPLOSION. NE PAS UTILISER D'APPAREILS ÉLECTRIQUES DANS LE BAC À GLAÇONS DE LA MACHINE À GLAÇONS.
- ATTENTION - RISQUE D'INCENDIE OU D'EXPLOSION. UTILISATION D'UN RÉFRIGÉRANT INFLAMMABLE. CONSULTER LE MANUEL DE RÉPARATION/GUIDE DU PROPRIÉTAIRE AVANT D'ESSAYER DE RÉPARER CE PRODUIT. TOUTES LES MESURES DE SÉCURITÉ DOIVENT ÊTRE RESPECTÉES.
- ATTENTION - RISQUE D'INCENDIE OU D'EXPLOSION. METTRE AU REBUT EN RESPECTANT LES RÉGLEMENTATIONS FÉDÉRALES OU LOCALES. RÉFRIGÉRANT INFLAMMABLE UTILISÉ.
- ATTENTION - RISQUE D'INCENDIE OU D'EXPLOSION EN CAS DE PERFORATION DE LA TUYAUTERIE DE FLUIDE FRIGORIGÈNE ; SUIVRE ATTENTIVEMENT LES INSTRUCTIONS DE MANIPULATION. RÉFRIGÉRANT INFLAMMABLE UTILISÉ.

3. GÉNÉRAL

Cette machine à glaçons automatique doit être raccordée à une source d'eau potable et à une alimentation électrique. Une fois installée correctement, la machine à glaçons peut être démarrée pour une production normale de glaçons. Lorsque le bac à glaçons est plein de glaçons, la machine s'arrête automatiquement. L'appareil à glaçons est généralement utilisé dans les endroits suivants et dans d'autres occasions similaires :

- Les cuisines de magasins, de bureaux ou d'autres lieux de travail ;
- Ferme, hôtel, hôtel-auto et restaurant ;
- Le secteur de la restauration et d'autres activités similaires ne relevant pas de la vente au détail.
- Dans des circonstances normales, l'appareil à glaçons n'est pas destiné à un usage domestique.

4. INSTALLATION

4.1 EMBLACEMENT DE L'INSTALLATION

L'emplacement de l'installation doit répondre aux conditions suivantes :

- À l'intérieur, à une altitude inférieure ou égale à 2000 m ;
- Température ambiante : 5-40°C ;
- Alimentation électrique : Tension nominale indiquée sur la plaque signalétique $\pm 6\%$;
- Source d'eau : source d'eau potable, avec une pression de 0,13MPa à 0,55MP (inclus) et une température de 5-35°C.
- L'appareil à glaçons doit être tenu à l'écart des sources de chaleur. Il ne doit pas être utilisé à des températures élevées ou basses. Il doit également être tenu à l'écart de la lumière directe du soleil, afin de ne pas affecter la dissipation de la chaleur et la durée de vie de l'appareil.
- Un espace de ventilation suffisant doit être ménagé autour de l'appareil à glaçons afin d'assurer une bonne ventilation. L'espace doit être d'au moins 30 cm devant l'appareil à glaçons, 20 cm à l'arrière et 15 cm sur les côtés.
- L'appareil à glaçons doit être placé sur un sol suffisamment solide pour supporter son poids.
- L'appareil à glaçons doit être branché sur une prise de courant mise à la terre de manière fiable et munie d'une protection contre les fuites.
- Il doit y avoir un siphon de sol approprié à proximité du lieu d'installation de l'appareil à glaçons.



4.2 SCHÉMA DE L'INSTALLATION

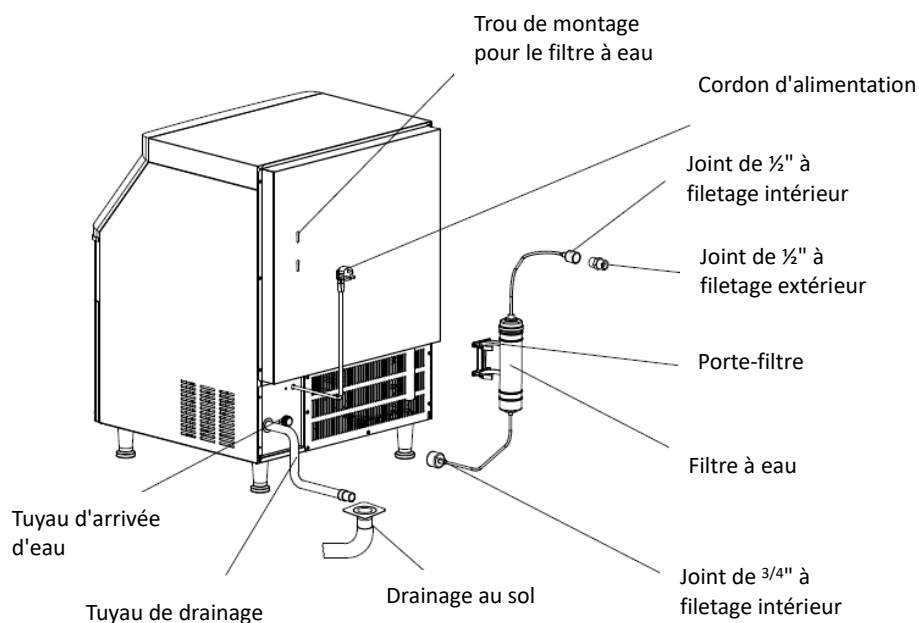

4.3 ÉTAPES D'INSTALLATION

1. Vérifiez si l'appareil à glaçons est en bon état et si ses accessoires sont complets. Vérifiez le modèle et la plaque signalétique de l'appareil.
2. Ouvrez la porte du compartiment et retirez le ruban d'emballage du capteur d'épaisseur de glaçons et de la trappe. Ils servent uniquement à éviter d'éventuels dommages pendant le transport.
3. Nettoyez le bac à glaçons et l'intérieur de l'appareil avec une éponge contenant de l'eau chaude et du bicarbonate de soude. Rincez-les ensuite et séchez-les.
4. Placer la machine à glaçons dans la zone d'utilisation ; veiller à ce que la machine soit placée sur un sol nivelé. De manière à ce que l'eau s'écoule uniformément sur l'évaporateur.
5. La chambre du compresseur est située à l'arrière. Le compresseur et le condenseur y sont installés. Les unités refroidies par air nécessitent une bonne ventilation. Par conséquent, l'avant et l'arrière de la machine à glaçons doivent disposer d'un espace de ventilation de plus de 20 à 30 cm.
6. Des pieds réglables se trouvent à la base de l'appareil à glaçons pour faciliter le réglage du niveau et le nettoyage du sol.
7. Raccorder le filtre d'arrivée d'eau et le tuyau d'eau comme indiqué sur la figure. Si un système d'eau potable est disponible sur le site d'installation, il n'est pas nécessaire d'installer le filtre à eau.

⚠ Note : Les directions d'entrée et de sortie de l'eau sont indiquées sur le couvercle du filtre ou sur la bouteille. Le filtre doit être installé dans le bon sens.

⚠ Note : Le filtre d'entrée d'eau fourni avec ce produit doit être utilisé pour filtrer en permanence les impuretés présentes dans l'eau. Dans des circonstances normales, le filtre doit être remplacé tous les un à trois mois.

8. Raccordez cette machine au tuyau d'alimentation en eau par le biais du 3/4" tuyau d'entrée (fourni avec la machine). Il est recommandé d'installer un robinet d'eau (non fourni avec la machine) sur le tuyau d'alimentation en eau.
9. Raccordez le tuyau de vidange fourni à l'orifice de vidange. Pour faciliter l'évacuation, il est recommandé d'utiliser un tuyau d'évacuation d'une hauteur supérieure à 3 cm. Veillez à ce que le tuyau de vidange ne soit pas obstrué. Il est recommandé de raccorder le tuyau de vidange à l'orifice de vidange.
10. Tout nœud du tuyau de drainage ne doit pas être plus haut que l'orifice de drainage ou le nœud précédent.
11. S'assurer que les exigences en matière d'alimentation figurent sur la plaque signalétique afin de garantir la conformité de l'alimentation électrique.



12. Installez un disjoncteur ou un interrupteur sur la ligne d'alimentation électrique. En outre, installez un dispositif de protection contre les fuites et mettez-le à la terre de manière fiable.
13. Mettez l'interrupteur de la ligne d'alimentation hors tension, puis connectez cette machine à l'alimentation électrique.

4.4 DEMARRAGE ET UTILISATION

1. Avant de mettre la machine en marche, veuillez vérifier et confirmer :
 - Que le ruban d'emballage à l'intérieur de la machine à glaçons a été enlevé ;
 - Que les accessoires ou les objets se trouvant dans le bac à glaçons ont été retirés ;
 - La machine à glaçons a été mise à niveau ;
 - Le tuyau d'eau a été raccordé et le robinet d'eau est ouvert ;
 - La prise a été branchée à l'alimentation électrique et l'interrupteur d'alimentation est éteint.
 - La température ambiante, la température de l'eau et la pression de l'alimentation en eau sont conformes aux exigences ci-dessus.
2. Démarrage : allumer l'interrupteur d'alimentation. Après la mise sous tension, la machine commence à fabriquer des glaçons automatiquement.
3. Pour un fonctionnement normal, veuillez confirmer :
 - Il y a de l'eau dans l'abreuvoir et il n'y a pas de débordement ;
 - La pompe fonctionne correctement et l'eau s'écoule uniformément sur l'évaporateur ;
 - Le compresseur fonctionne normalement, la température de l'évaporateur et de l'eau de fabrication des glaçons diminue progressivement ;
 - Pour les machines à refroidissement par air, vérifier que le ventilateur fonctionne normalement et qu'il y a un flux d'air stable à l'entrée et à la sortie de la machine à glaçons ;
 - La machine à glaçons ne fait pas de bruit anormal ;
 - La machine à glaçons ne présente pas de vibrations anormales ;
 - Il faut environ 10 à 20 minutes pour fabriquer un lot de glaçons, en fonction de la température ambiante et de la température de l'eau. Plus la température est élevée, plus la fabrication de glaçons prend du temps ;
 - Les glaçons peuvent être correctement décongelés à partir de la machine.

5. MODE D'EMPLOI

- **Démarrage** : Après une installation correcte, connectez la source d'eau et allumez l'alimentation électrique, la machine commencera à fonctionner. Veuillez-vous assurer que la machine fonctionne normalement lorsque vous la mettez en marche pour la première fois.

 **Note** : En cas d'orage ou d'inutilisation prolongée, veuillez couper l'alimentation électrique et la source d'eau !

- **Autocontrôle** : lors de la première mise sous tension, la machine à glaçons effectue un autocontrôle et évacue l'eau restante.
- **Préparation** : après la mise sous tension de la machine à glaçons, la vanne d'admission s'ouvre et l'eau s'écoule jusqu'à ce qu'elle atteigne le niveau réglé ; la machine à glaçons procède ensuite à un dégivrage.
- **Fabrication des glaçons** : après un pré-refroidissement de 30 secondes, la pompe à eau se met en marche, l'eau s'écoule dans l'évaporateur de manière régulière et sans à-coups, les glaçons se forment progressivement dans le bac à glaçons.
- **Récolte des glaçons** : après la fabrication des glaçons, la pompe à eau est arrêtée, la valve de dégivrage est activée, et après que le gaz chaud ait pénétré dans l'évaporateur pendant environ 1 à 2 minutes, les glaçons glissent de l'évaporateur dans le bac de stockage.

 **Avertissement** : Ne mettez pas la main dans le bac à glaçons pendant la chute des glaçons afin d'éviter que les glaçons ne frappent votre main !



- **Arrêt** : la machine à glaçons s'arrête de fonctionner lorsque vous cliquez sur le bouton "on/off" du panneau pendant le processus de fonctionnement.
- **Arrêt complet du bac** : en cours de fonctionnement, lorsque le bac de stockage est rempli jusqu'à une certaine hauteur, la machine à glaçons ne peut pas être remise en place à cause du bloc de glaçons fraîchement produits, la machine à glaçons s'arrêtera dans les 40 secondes.
- **Répétition de la fabrication de glaçons** : lorsque les glaçons sur la planche à glaçons sont enlevés, la machine à glaçons recommence à fabriquer des glaçons en quelques secondes.

6. INSTRUCTIONS DU PANNEAU DE CONTROLE

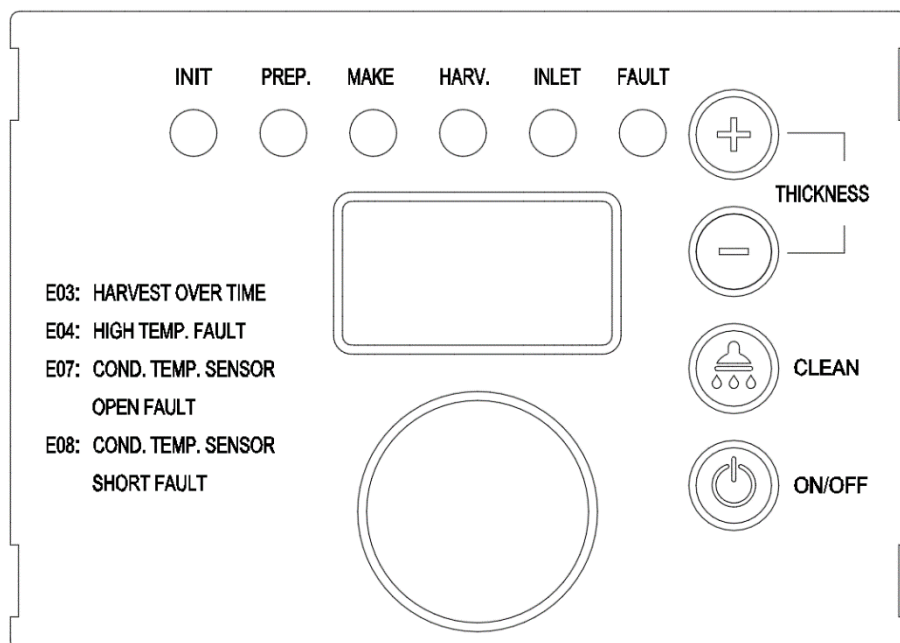

1. Affichage LED :
 - Autocontrôle : afficher le code "ini".
 - Préparation : Comptage positif des secondes.
 - Fabrication de glaçons : Comptage positif des secondes avant que l'eau n'atteigne 0 degré C. Décompte des secondes jusqu'à 0 s après.
 - Récolte des glaçons : Comptage positif des secondes.
 - Nettoyage : Affichage de "CLE" pendant le nettoyage et la stérilisation ; Affichage de "rin" pendant le rinçage.
2. Lampes LED : S'allument pendant le processus correspondant.
3. Réglage de l'épaisseur des glaçons : Pendant la fabrication des glaçons, si vous n'êtes pas satisfait de l'épaisseur des glaçons, appuyez sur le bouton "-" des glaçons pendant 3 secondes, puis cliquez sur le bouton "+" ou "-" du panneau pour régler l'épaisseur des glaçons.

⚠ Note : En cliquant une fois sur le bouton "+" ou "-", le temps de fabrication des glaçons est prolongé ou raccourci de 1,5 minute.

4. Nettoyage : En fonctionnement normal, maintenez le bouton de nettoyage enfoncé pendant 3 secondes pour lancer le processus de nettoyage. Pendant toute la durée du processus de nettoyage, des produits de nettoyage et des désinfectants doivent être versés dans le bac à eau. Lorsque le processus de nettoyage est terminé, la machine à glaçons passe à la fabrication de glaçons.
5. Interrupteur : Lorsque l'appareil est sous tension, cliquez sur le bouton "Interrupteur" pour éteindre ou allumer l'appareil.



6. Fonction vocale (uniquement pour les machines dotées d'une fonction vocale) : La machine dotée d'invites d'annonce vocale fournira des invites vocales pour les opérations connexes.
7. Veuillez ouvrir et fermer la porte du bac de stockage en douceur. Ne pas claquer la porte. Après avoir pris les glaçons, refermez la porte.
8. Si la machine à glaçons n'est pas utilisée pendant une longue période, elle doit être remise sous tension et fonctionner pendant 2 à 4 heures tous les 2 mois.

Autre protection spéciale contre l'arrêt

- Si la machine à glaçons n'a pas détecté la chute d'un glaçon en trois cycles, elle s'arrêtera pour des raisons de sécurité. La machine à glaçons doit être vérifiée.
- La machine à glaçons détecte que la température ambiante est trop élevée et s'arrête pour des raisons de sécurité.
- Si la machine à glaçons refroidie à l'eau détecte une anomalie dans l'alimentation en eau, elle s'arrête pour des raisons de sécurité.
- Le code d'erreur et ses commentaires s'affichent comme suit :

Code	Note	Action de la machine
E01	Défaillance du panneau coulissant	Arrêt de protection
E03	Heures supplémentaires de fabrication de glaçons	Arrêt de protection
E04	Température élevée	Arrêt de protection
E05	Manque d'eau	Arrêt de protection
E06	Pression élevée	Arrêt de protection
E07	Capteur de condensation en circuit ouvert	Pas d'arrêt, la LED d'erreur s'allume toutes les 5s
E08	Court-circuit du capteur de condensation	Pas d'arrêt, la LED d'erreur s'allume toutes les 5s

7. SOIN ET ENTRETIEN



Note : La maintenance et l'entretien doivent être effectués par des professionnels qualifiés.



Avertissement : Avant de procéder à l'entretien et au nettoyage manuel, coupez la source d'eau et l'alimentation électrique et débranchez la prise. Les opérations sous tension sont interdites.

Nettoyage externe

- Nettoyez toujours la zone autour de l'appareil à glaçons. N'obstruez jamais les orifices de ventilation.
- La coque doit être nettoyée avec un détergent neutre et essuyée avec un chiffon doux. Si nécessaire, utilisez le produit commercial de nettoyage et de polissage de l'acier inoxydable.



Note : L'acier inoxydable peut également être sujet à la rouille en l'absence d'un entretien adéquat.

Filtre d'entrée

- L'élément filtrant doit être vérifié régulièrement. Il est recommandé de remplacer l'élément filtrant tous les un à trois mois.

Nettoyage interne du bac à glaçons

- L'intérieur du bac à glaçons peut être rincé directement à l'aide d'un tuyau d'eau.



Note : Vérifier et confirmer que la pression de l'eau est inférieure à la pression maximale autorisée. Ne pas rincer la partie située au-dessus de la pompe à eau ou l'évaporateur directement pour protéger l'eau.



Condensateur

- Le condensateur de l'appareil à glaçons refroidi par air doit être nettoyé une fois toutes les trois semaines en le brossant verticalement avec une brosse douce ou en l'aspirant avec une brosse le long de l'ailette, afin d'éviter d'endommager les ailettes et d'influer sur le refroidissement.
- Le filtre du condensateur doit être nettoyé une fois tous les six mois.

⚠ Note : Les ailettes du condensateur à air sont tranchantes. Soyez prudent lors du nettoyage !

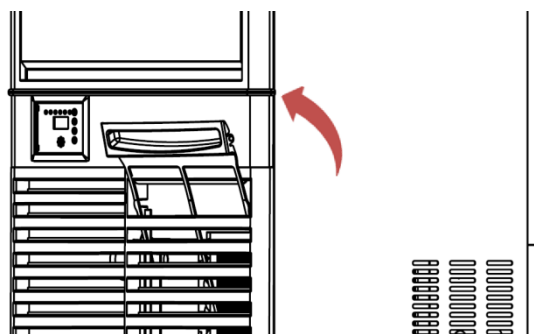

Voie d'eau

- Pour garantir l'hygiène des aliments, le canal d'écoulement de l'appareil à glaçons doit être nettoyé régulièrement.

Hiver

- Fermez la source d'eau et l'alimentation électrique, et vidangez l'eau restante dans le réservoir d'eau et le tuyau d'arrivée d'eau de l'appareil à glaçons.

⚠ L'entretien de l'appareil à glaçons est exclu de la garantie de la machine !

8. NETTOYAGE

⚠ Note : Veuillez vider le bac à glaçons à l'avance.

⚠ Note : Veuillez nettoyer et stériliser le bac et procéder à un rinçage complet.

⚠ Note : Nettoyer et stériliser la planche à glaçons, le tuyau de distribution d'eau, le tuyau d'alimentation en eau, la pompe à eau, puis procéder à un rinçage complet.

- Allumez la machine à glaçons ; appuyez sur le bouton « Nettoyage » pendant 3 secondes, la machine à glaçons se met en marche. Attendez que le processus de nettoyage de l'eau soit terminé et que l'écran LED clignote lentement « Nettoyage » ; puis videz l'eau de l'abreuvoir.
- Versez manuellement la quantité appropriée de solution nettoyante en suivant les instructions du processus de nettoyage et de stérilisation. Appuyez à nouveau sur le bouton « Nettoyage », la machine à glaçons effectuera un nettoyage automatique pendant environ 15 minutes. Veuillez vaporiser l'évaporateur pendant ce temps afin d'assurer un nettoyage complet. Lorsque le nettoyage est terminé, l'écran LED clignote à nouveau lentement « Nettoyage ».
- Videz l'eau de l'abreuvoir.
- Versez manuellement la quantité appropriée de solution stérilisante en suivant les instructions du processus de nettoyage et de stérilisation. Appuyez à nouveau sur le bouton « Nettoyage », la machine à glaçons se stérilise automatiquement pendant environ 15 minutes. Veuillez vaporiser la solution stérilisante sur l'évaporateur pendant ce temps afin d'assurer une stérilisation complète. Une fois la stérilisation terminée, la machine à glaçons passe au processus de rinçage ; ce processus dure environ 25 minutes.
- La machine à glaçons recommencera à fabriquer des glaçons dès que le processus de nettoyage sera terminé.
- Veuillez jeter les 5 lots de glaçons suivants au cas où le nettoyeur ne fonctionnerait pas.



9. APPEL DE SERVICE

En cas d'anomalie, assurez-vous des éléments suivants avant d'effectuer un appel.

1. Vérifiez que la source d'eau est en bon état.

- Vérifiez si l'indicateur LED "niveau d'eau bas" sur le panneau d'affichage est toujours allumé.
- Assurez-vous que la pression de l'eau dans l'appareil à glaçons est comprise entre 0,13 Mpa et 0,55 Mpa (inclus), et que sa température est comprise entre 5 et 35°C.
- S'assurer que le robinet d'eau a été ouvert.
- S'assurer qu'il n'y a pas de fuite d'eau.

2. Vérifiez si l'alimentation électrique est connectée.

- Assurez-vous que l'indicateur sur le panneau d'affichage est allumé.
- Assurez-vous que l'état OFF n'est pas affiché sur le panneau d'affichage.
- Si l'indicateur LED du panneau d'affichage est allumé, vérifiez si la prise d'alimentation sont en bon état, et si l'interrupteur de la ligne d'alimentation et le disjoncteur à l'arrière sont allumés.

3. Vérifiez la plaque signalétique et le numéro de la machine.

- Vérifiez la plaque signalétique sur la face latérale de l'appareil à glaçons et notez le modèle et le numéro de l'appareil à glaçons.

⚠ Note : Si des services sur site sont demandés pour des raisons (par exemple, absence d'eau, absence d'électricité, facteurs environnementaux) des utilisateurs, au lieu des défauts de cette machine, ces services sur site seront facturés.

10. PROBLÈMES COMMUNS ET DÉPANNAGE

Problème/phénomène	Cause probable	Dépannage
L'appareil à glaçons ne peut pas être mis en marche. L'indicateur sur le panneau d'affichage n'est pas allumé.	L'interrupteur d'alimentation n'est pas enclenché. La prise est desserrée.	Allumez l'interrupteur d'alimentation. Vérifiez la prise.
L'appareil à glaçons s'arrête automatiquement de fonctionner 3 minutes après le démarrage et l'écran affiche « E04 FAUTE HAUTE TEMPÉRATURE ». L'écran affiche « E06 : FAUTE HAUTE PRESSION ».	La température ambiante est trop élevée Le condenseur est sale ou bloqué. La dureté de l'interrupteur haute tension est déconnectée. Le ventilateur ne démarre pas correctement.	Plage de température normale de fonctionnement : 5°C-40°C. Nettoyez le condenseur. Vérifiez le faisceau du commutateur haute tension et prendre des mesures correctives. Vérifiez le ventilateur et prendre des mesures correctives. L'entrée d'eau de refroidissement n'est pas ouverte
Dégivrage anormal des glaçons	Température ambiante trop basse. La vanne de dégivrage ne démarre pas normalement. Épaisseur des glaçons trop fine ou trop épaisse.	Plage de température normale de fonctionnement : 5°C-40°C. Vérifiez et corrigez la valve de dégivrage. Vérifiez et corrigez le réglage de l'épaisseur des glaçons.



Mauvaise transparence des glaçons ; glaçons trop fins ou incomplets	Épaisseur des glaçons trop faible. Pression de l'eau trop faible. Température de l'eau trop élevée. Le robinet d'arrivée d'eau ne fonctionne pas. Le robinet d'arrivée d'eau est sale et bloqué. Fuite d'eau. Le filtre d'entrée d'eau n'a pas été remplacé depuis longtemps.	Vérifiez et corrigez le réglage de l'épaisseur des glaçons. Vérifiez que la pression d'alimentation en eau est comprise entre 0,13MPa et 0,55MPa. La température de l'eau est comprise entre 5°C-35°C. Vérifiez et corrigez le robinet d'arrivée d'eau. Vérifiez s'il y a des fuites d'eau et les corriger. Vérifiez et corrigez le filtre d'entrée d'eau.
La production de glaçons n'est pas suffisante.	Le condenseur ou le filtre est sale. La température ambiante est élevée. La ventilation est en mauvais état. La température de l'eau est trop élevée.	Nettoyez le condenseur et le filtre. Plage de température de fonctionnement normale : 5°C-40°C. Vérifiez la zone autour de l'appareil à glaçons. Vérifiez que la température de l'eau est comprise entre 5°C-35°C.
Il y a trop de bruit.	La machine à glaçons n'est pas placée sur une fondation nivelée ou la machine à glaçons n'est pas nivelée.	Mettez la machine à glaçons de niveau.